

**МИНИСТЕРСТВО ОБРАЗОВАНИЯ И НАУКИ
МУРМАНСКОЙ ОБЛАСТИ**

П Р И К А З

28.10.2021

№ 1511

Мурманск

Об утверждении Дизайн-проектов (Планов застройки) современных мастерских и Перечня оборудования для оснащения современных мастерских в рамках реализации в Мурманской области в 2022 году регионального проекта «Молодые профессионалы (Повышение конкурентоспособности профессионального образования)» национального проекта «Образование»

В целях реализации регионального проекта «Молодые профессионалы (Повышение конкурентоспособности профессионального образования)» национального проекта «Образование» в соответствии с Комплексом мер (дорожной карты) по созданию и функционированию современных мастерских в Мурманской области, утвержденным распоряжением Правительства Мурманской области от 23.06.2021 № 155-РП «О концепции создания (обновления) в Мурманской области материально-технической базы образовательных организаций, реализующих программы среднего профессионального образования» **п р и к а з ы в а ю:**

1. Утвердить прилагаемые Дизайн-проекты (Планы застройки) создаваемых в рамках реализации регионального проекта «Молодые профессионалы (Повышение конкурентоспособности профессионального образования)» национального проекта «Образование» в Мурманской области в 2022 году современных мастерских (далее – Дизайн-проекты).

2. Утвердить прилагаемый Перечень оборудования для оснащения в рамках реализации регионального проекта «Молодые профессионалы (Повышение конкурентоспособности профессионального образования)» национального проекта «Образование» в Мурманской области в 2022 году современных мастерских (далее – Перечень оборудования).

3. Отделу профессионального образования и науки (Доронина Е.Н.), Государственному автономному профессиональному образовательному учреждению Мурманской области «Апатитский политехнический колледж имени Голованова Георгия Александровича» (Гришина Л.В.), Государственному автономному профессиональному образовательному учреждению Мурманской области «Кандалакшский индустриальный колледж» (Чалая Е.Е.), Государственному автономному профессиональному образовательному учреждению Мурманской области «Кольский медицинский колледж» (Марченко Г.Б.), Государственному автономному профессиональному образовательному учреждению Мурманской области «Кольский транспортный

колледж» (Соловьев В.В.), Государственному автономному профессиональному образовательному учреждению Мурманской области «Мурманский колледж экономики и информационных технологий» (Малков В.В.), Государственному автономному профессиональному образовательному учреждению Мурманской области «Оленегорский горнопромышленный колледж» (Коварский О.Ф.) обеспечить создание современных мастерских в соответствии с прилагаемыми Дизайн-проектами и Перечнем оборудования.

4. Контроль за исполнением настоящего приказа оставляю за собой.

И.о. министра

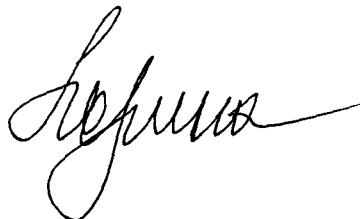

Т.М. Ларина

УТВЕРЖДЕНЫ
приказом Министерства
образования и науки Мурманской
области от 28.10.2021 № 1511

Дизайн-проекты (Планы застройки) современных мастерских
ГАПОУ МО «АПК» мастерские по компетенциям Администрирование отеля, Хлебопечение



**План застройки мастерских с учетом
концепции брендинга**

**ГАПОУ МО «Апатитский политехнический колледж им. Г.А.
Голованова»**

г. Апатиты, ул. Энергетическая, д.35



2

Содержание:

Система фирменных цветов и навигация.....	3
Интерьер входной группы в образовательную организацию.....	6
Размещение указателей в коридорах образовательной организации.....	7
Проектный интерьер мастерской «Хлебопечение».....	8
Проектный интерьер мастерской «Администрирование отеля».....	10
План мастерской «Администрирование отеля» (Front и Back Office).....	12
План мастерской «Администрирование отеля» (Комната экспертов и комната участников).....	14
План мастерской «Хлебопечение»	16
Брендинг печатной продукции.....	17

ГАПОУ МО «АПК» мастерские по компетенциям Администрирование отеля, Хлебопечение

3

Система фирменных цветов и навигация

RGB	79/51/71
PANTONE	19-2816 TCX
CMYK	0/35/10/69
HEX	#4f3347
<hr/>	
RGB	214/84/97
PANTONE	186 U
CMYK	0/61/55/16
HEX	#d65461

4

Табличка-указатель для размещения в коридоре



5

Табличка – указатель рядом с аудиторией

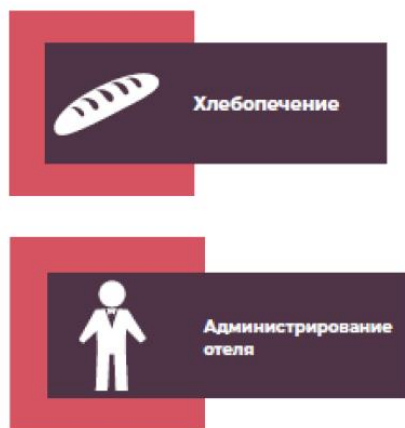

6

Интерьер входной группы в образовательную организацию



ГАПОУ МО «АПК» мастерские по компетенциям Администрирование отеля, Хлебопечение

7

Размещение указателей в коридорах образовательной организации



8

Проектный интерьер мастерской «Хлебопечение»



9



10

Проектный интерьер мастерской «Администрирование отеля»



ГАПОУ МО «АПК» мастерские по компетенциям Администрирование отеля, Хлебопечение

11



12

План мастерской «Администрирование отеля» (Front и Back Office)

План застройки мастерских по компетенции Администрирование отеля. Front office

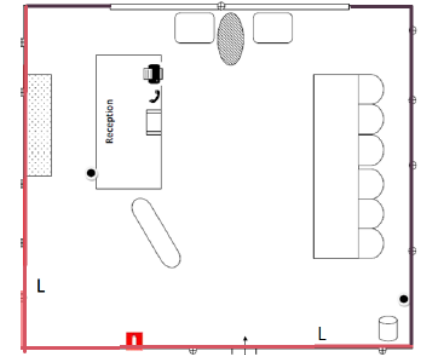

- - ноутбук
- - кулер
- ▨ - шкаф стеллаж для документов полузакрытый
- MPV
- - мусорная корзина
- ⊕ - розетка
- ☐ - стол со стульями
- ☐ - Жив-панель (на стойке)
- ☐ - кресло для гостиной
- ☐ - стол журнальный
- L - логотип

План застройки мастерских по компетенции Администрирование отеля. Back office

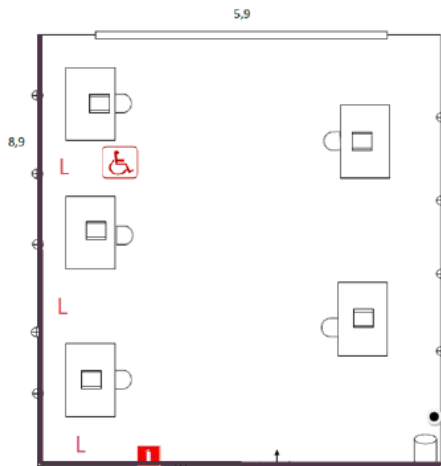

- L - логотип
- - ноутбук
- - кулер
- - мусорная корзина
- ⊕ - розетка
- ♿ - Место оборудованное для лиц с инвалидностью и ОВЗ

План мастерской «Администрирование отеля» (Комната экспертов и комната участников)

План застройки мастерских по компетенции Администрирование отеля. Комната экспертов

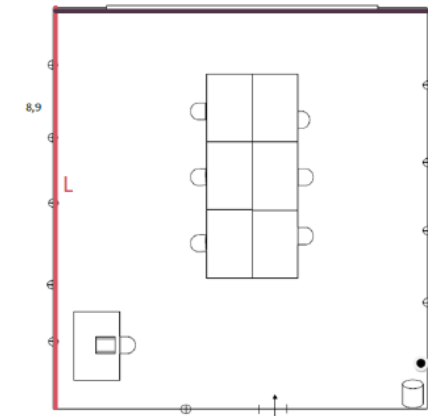

- L - Логотип
- - ноутбук
- - кулер
- - мусорная корзина
- ⊕ - розетка
- ☐ - стол со стульями

ГАПОУ МО «АПК» мастерские по компетенциям Администрирование отеля, Хлебопечение

План застройки мастерских по компетенции Администрирование отеля, Комната участников

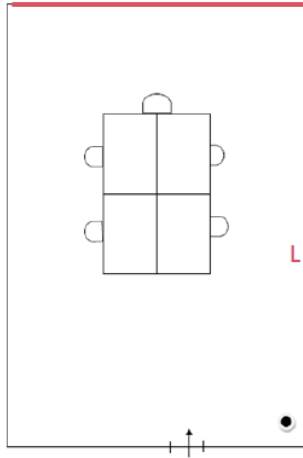

L - логотип

стол со стульями



● - мусорная корзина

⊕ - розетка

16

План мастерской «Хлебопечение»

План застройки помещений по компетенции «Хлебопечение»



- 1 - холодильник
- 2а - стол-подставка
- 2 - техника-цифровая
- 3 - конвекционная печь
- 4 - печь поддон
- 5 - факельный шкаф
- 6 - тестомес
- 7 - стол-производственный
- 8 - столы
- 9 - мойка
- 10 - стол-оформный
- 11 - шкафы настенная
- 12 - миджгенератор
- 13 - микроволновый шкаф
- 14 - тесторазкаточная машина

- ⊕ - водоразделение
- ⊕ - розетка
- ⊕ - компьютер
- L - логотип

Место обустройства для лиц с инвалидностью и ОВЗ

Брендинг печатной продукции



ГАПОУ МО «КИК» мастерская по компетенции Управление локомотивом

План застройки мастерской

«Управление локомотивом» с учетом брендирования

ГАПОУ МО «Кандалакшский индустриальный колледж»

По адресу: г. Кандалакша, ул. Спекова, д. 50



Управление
локомотивом

Содержание

План застройки

Система фирменных цветов

Входная группа (мастерские)

Входная группа (мастерская управление локомотивом)

Интерьер мастерской по компетенции «Управление локомотивом»

План застройки

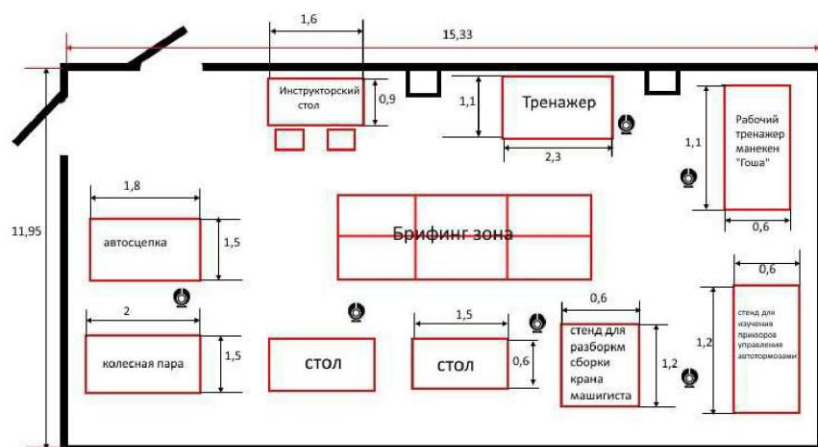

Система фирменных цветов

RGB	38/82/51
PANTONE	350 XGC
CMYK	54/0/38/68
HEX	#265233

RGB	0/225/173
PANTONE	333 U
CMYK	100/0/23/12
HEX	#00e1ad

**ОБСЛУЖИВАНИЕ
ТРАНСПОРТА
И ЛОГИСТИКА**



ОБРАЗОВАНИЕ

**НАЦИОНАЛЬНЫЕ
ПРОЕКТЫ
РОССИИ**

ГАПОУ МО «КИК» мастерская по компетенции Управление локомотивом

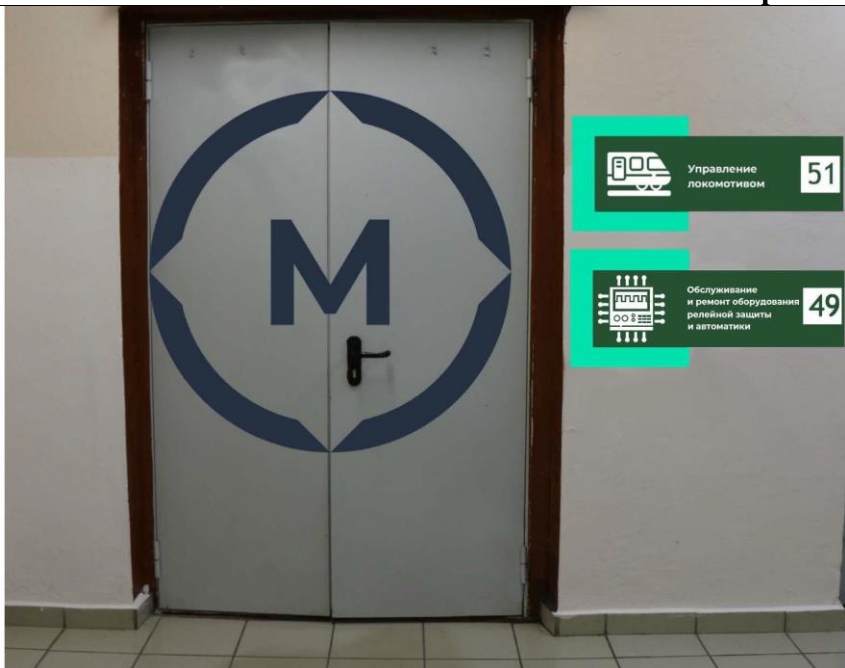

ГАПОУ МО «КИК» мастерская по компетенции Управление локомотивом



ГАПОУ МО «КИК» мастерская по компетенции Обслуживание и ремонт оборудования релейной защиты и автоматики

План застройки мастерской

«Обслуживание и ремонт оборудования релейной защиты и автоматики» с учетом брендинга

ГАПОУ МО «Кандалакшский индустриальный колледж»

По адресу: г. Кандалакша, ул. Спекова, д. 50

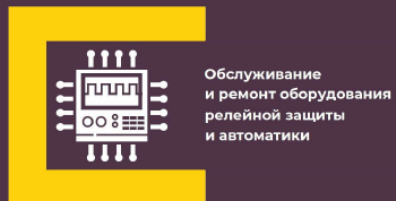

Содержание

План застройки

Система фирменных цветов

Входная группа (мастерские)

Входная группа (мастерская Обслуживание и ремонт оборудования релейной защиты и автоматики)

Интерьер мастерской по компетенции «Обслуживание и ремонт оборудования релейной защиты и автоматики»

План застройки

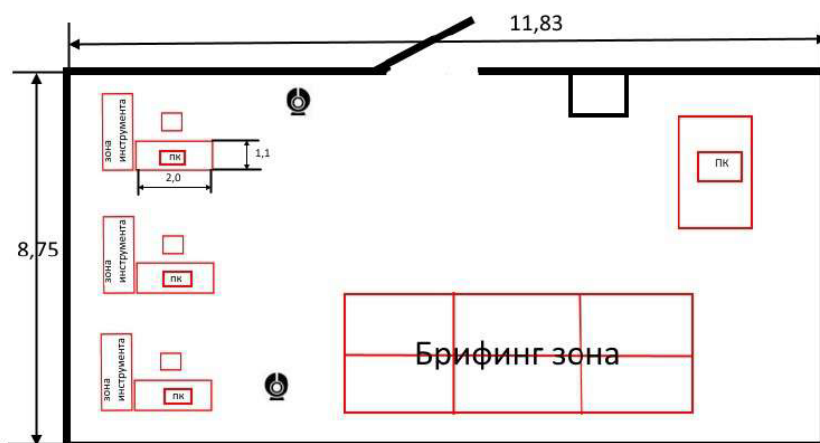

Система фирменных цветов

RGB	79/51/71
PANTONE	19-2816 TCX
CMYK	0/35/10/69
HEX	#4f3347

RGB	254/209/13
PANTONE	109 C
CMYK	0/18/95/0
HEX	#fed108

ПРОМЫШЛЕННЫЕ
И ИНЖЕНЕРНЫЕ
ТЕХНОЛОГИИ



ГАПОУ МО «КИК» мастерская по компетенции Обслуживание и ремонт оборудования релейной защиты и автоматики



ГАПОУ МО «КИК» мастерская по компетенции Обслуживание и ремонт оборудования релейной защиты и автоматики

ГАПОУ МО «КМК» мастерская по компетенции Медицинский и социальный уход

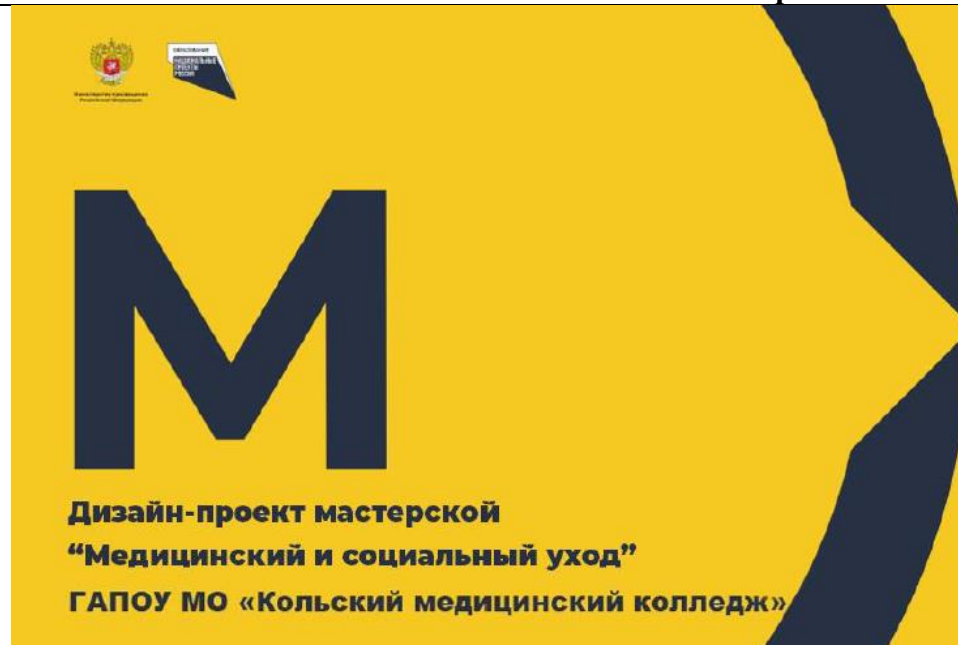

СОДЕРЖАНИЕ

МИССИЯ
ВХОДНАЯ ГРУППА
РЕСЕПШН
ЛОГОТИПЫ
ТАБЛИЧКА-УКАЗАТЕЛЬ
ПЛАН ЗАСТРОЙКИ
ОБЩИЙ ВИД
БРИФИНГОВАЯ ЗОНА
ВХОД, ВЫХОД ЗОНА 1
ВХОД, ВЫХОД КОМНАТА ГЛАВНОГО ЭКСПЕРТА
ВХОД, ВЫХОД КОМНАТА СТАТИСТОВ
ВХОД, ВЫХОД КОМНАТА УЧАСТНИКОВ
ЗОНА 1 СТАЦИОНАР
ЗОНА 2 ДНЕВНОЙ СТАЦИОНАР
КОМНАТА УЧАСТНИКОВ ДО ДЕМО ЭКЗАМЕНА
КОМНАТА УЧАСТНИКОВ ПОСЛЕ ДЕМО ЭКЗАМЕНА
КОМНАТА ГЛАВНОГО ЭКСПЕРТА
КОМНАТА СТАТИСТОВ
КОМНАТА ЭКСПЕРТОВ
СКЛАД

ПРИЛОЖЕНИЕ

БЕЙДЖИ
ВИЗИТНЫЕ КАРТОЧКИ
ВИЗИТНАЯ КАРТОЧКА ОБЩИЙ ВИД
РОЛЛАП
СУВЕНИРНАЯ ПРОДУКЦИЯ

МИССИЯ

Целью мастерской является практическая подготовка обучающихся в соответствии с современными стандартами и передовыми технологиями, в том числе стандартами Ворлдскиллс Россия;

Основные функции мастерской:

- образовательная деятельность по основным профессиональным образовательным программам среднего профессионального образования на уровне, соответствующем профессиональным стандартам, лучшему отечественному и международному опыту, в том числе стандартам Ворлдскиллс Россия;
- образовательная деятельность по программам профессионального обучения и дополнительным профессиональным программам (программам повышения квалификации, программам профессиональной переподготовки) на уровне, соответствующем профессиональным стандартам, лучшему отечественному и международному опыту, в том числе стандартам Ворлдскиллс Россия;
- образовательная деятельность по дополнительным общеобразовательным программам для детей и взрослых;
- обеспечение условий для оценки компетенций и квалификации обучающихся; проведение профориентационных мероприятий для обучающихся образовательных организаций, в том числе с целью получения первой профессии.

ДИЗАЙН-ПРОЕКТ ВХОДНАЯ ГРУППА

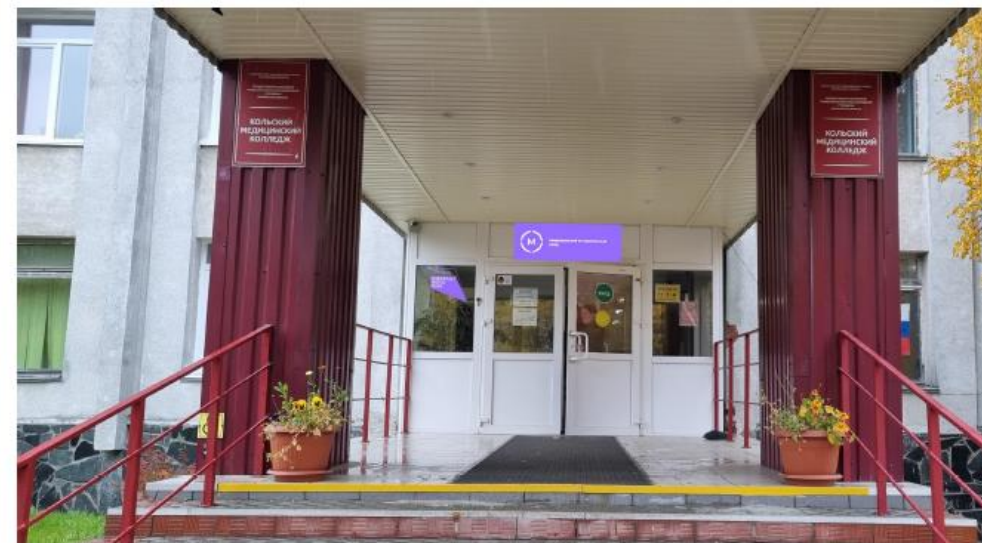

ДИЗАЙН-ПРОЕКТ РЕСЕПШН

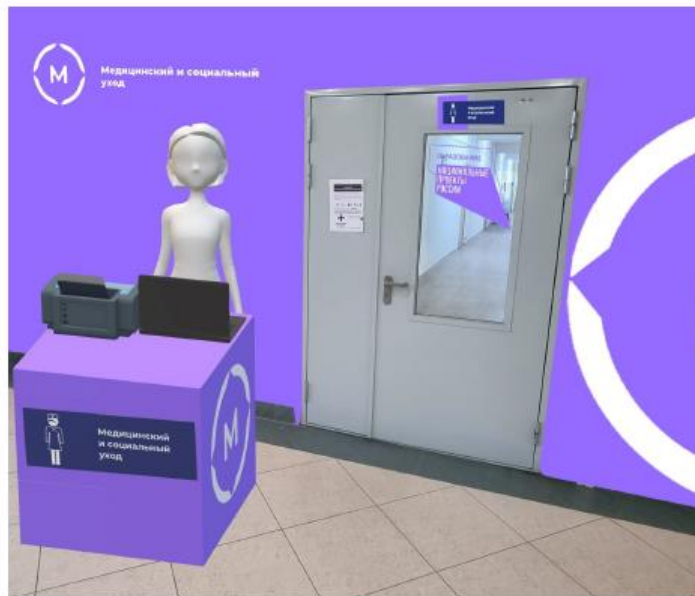

ДИЗАЙН-ПРОЕКТ ЛОГОТИПЫ

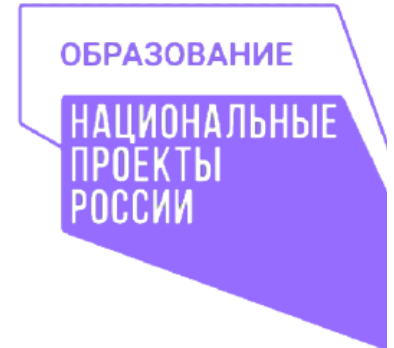

ДИЗАЙН-ПРОЕКТ ТАБЛИЧКА-УКАЗАТЕЛЬ

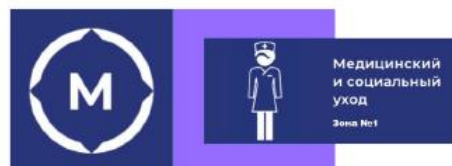

ДИЗАЙН-ПРОЕКТ ПЛАН ЗАСТРОЙКИ

План застройки площадки для демонстрационного экзамена
 Дата проведения: 05 - 08 апреля 2021 г.
 Место проведения ДЭ 2021г: г. Алматы, Мурашевская
 Комплексы: 41 Медицинский и социальный
 Наименование КОД: КОД 1.2

План застройки площадки ДЭ в ГАПОУ МО «КМК» на 2021 год

И. о. директора ГАПОУ МО «КМК»  С. В. Егарева

**ДИЗАЙН-ПРОЕКТ
ОБЩИЙ ВИД**



**ДИЗАЙН-ПРОЕКТ
БРИФИНГОВАЯ ЗОНА**



**ДИЗАЙН-ПРОЕКТ
ВХОД, ВЫХОД
ЗОНА 1**

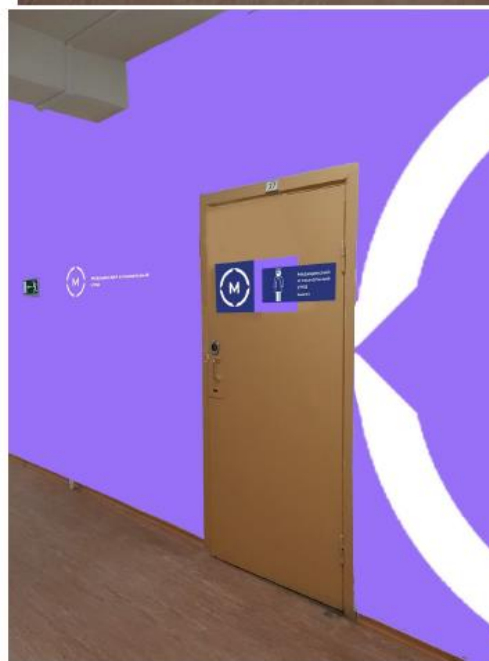

**ДИЗАЙН-ПРОЕКТ
ВХОД, ВЫХОД
КОМНАТА
ГЛАВНОГО
ЭКСПЕРТА**



ДИЗАЙН-ПРОЕКТ **ВХОД, ВЫХОД** **КОМНАТА** **СТАТИСТОВ**

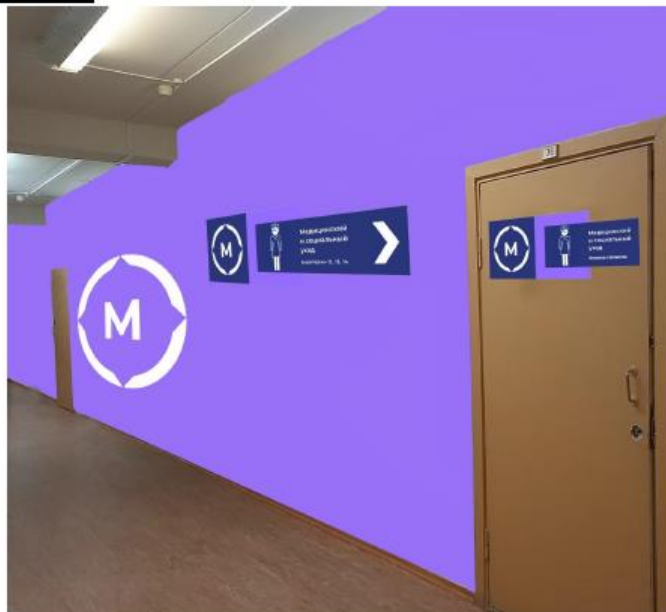

ДИЗАЙН-ПРОЕКТ **ВХОД, ВЫХОД** **КОМНАТА** **УЧАСТНИКОВ**



ДИЗАЙН-ПРОЕКТ **ЗОНА 1** **СТАЦИОНАР**



ДИЗАЙН-ПРОЕКТ **ЗОНА 2** **ДНЕВНОЙ** **СТАЦИОНАР**



ДИЗАЙН-ПРОЕКТ
КОМНАТА
УЧАСТНИКОВ ДО
ДЕМО ЭКЗАМЕНА

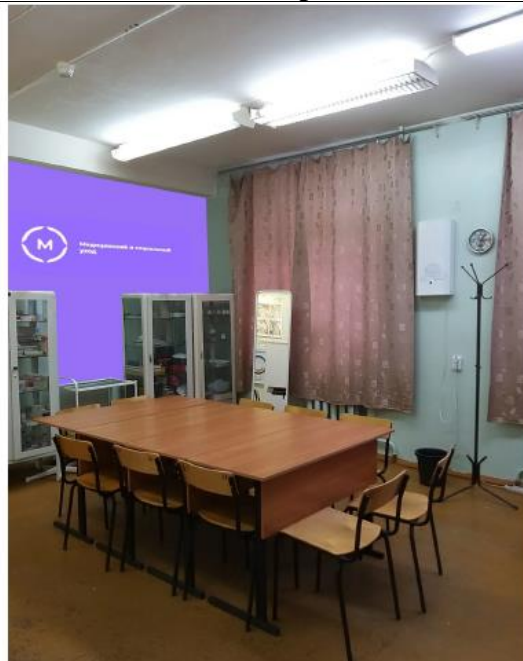

ДИЗАЙН-ПРОЕКТ
КОМНАТА
УЧАСТНИКОВ
ПОСЛЕ ДЕМО
ЭКЗАМЕНА



ДИЗАЙН-ПРОЕКТ
КОМНАТА
ГЛАВНОГО
ЭКСПЕРТА



ДИЗАЙН-ПРОЕКТ
КОМНАТА
СТАТИСТОВ



ДИЗАЙН-ПРОЕКТ КОМНАТА ЭКСПЕРТОВ



ДИЗАЙН-ПРОЕКТ СКЛАД



ДИЗАЙН-ПРОЕКТ БЕИДЖИ



ДИЗАЙН-ПРОЕКТ ВИЗИТНЫЕ КАРТОЧКИ

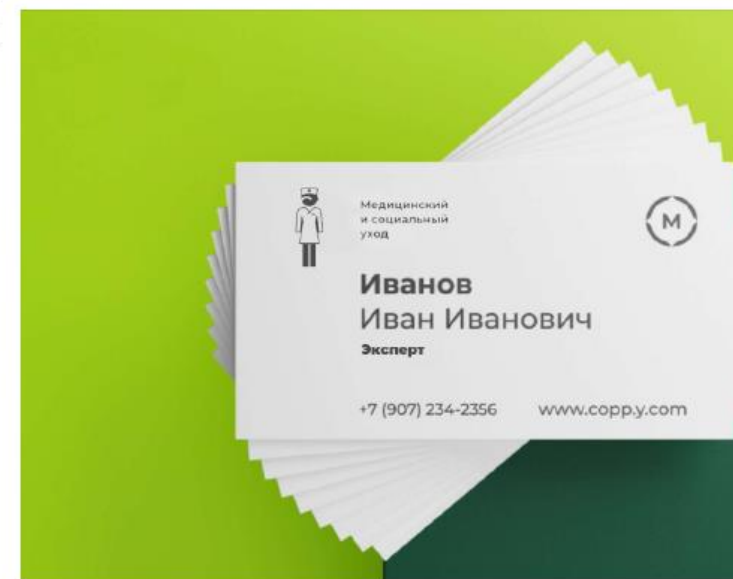

**ДИЗАЙН-ПРОЕКТ
ВИЗИТНАЯ
КАРТОЧКА
ОБЩИЙ ВИД**



**ДИЗАЙН-ПРОЕКТ
РОЛЛАП**



**ДИЗАЙН-ПРОЕКТ
СУВЕНИРНАЯ
ПРОДУКЦИЯ**



ГАПОУ МО «КМК» мастерская по компетенции Лечебная деятельность



СОДЕРЖАНИЕ

МИССИЯ

ВХОДНАЯ ГРУППА

РЕСЕПШН

ЛОГОТИПЫ

ТАБЛИЧКА-УКАЗАТЕЛЬ

ПЛАН ЗАСТРОЙКИ МАСТЕРСКОЙ “ЛЕЧЕБНАЯ ДЕЯТЕЛЬНОСТЬ” ВХОДНАЯ

ПЛАН ЗАСТРОЙКИ МАСТЕРСКОЙ “ЛЕЧЕБНАЯ ДЕЯТЕЛЬНОСТЬ” ОБЩИЙ В

ПЛАН ЗАСТРОЙКИ МАСТЕРСКОЙ “ЛЕЧЕБНАЯ ДЕЯТЕЛЬНОСТЬ” ОБЩИЙ В

ПЛАН ЗАСТРОЙКИ МАСТЕРСКОЙ “ЛЕЧЕБНАЯ ДЕЯТЕЛЬНОСТЬ” КОМНАТ. ЗОНА”

ПЛАН ЗАСТРОЙКИ МАСТЕРСКОЙ “ЛЕЧЕБНАЯ ДЕЯТЕЛЬНОСТЬ” РАБОЧАЯ

ПЛАН ЗАСТРОЙКИ МАСТЕРСКОЙ “ЛЕЧЕБНАЯ ДЕЯТЕЛЬНОСТЬ” РАБОЧАЯ

ПРИЛОЖЕНИЕ

БЕЙДЖИ

ВИЗИТНЫЕ КАРТОЧКИ

ВИЗИТНАЯ КАРТОЧКА ОБЩИЙ ВИД

РОЛЛАП

СУВЕНИРНАЯ ПРОДУКЦИЯ

МИССИЯ

Целью мастерской является практическая подготовка обучающихся в соответствии с современными стандартами и передовыми технологиями, в том числе стандартами Ворлдскиллс Россия;

Основные функции мастерской:

- образовательная деятельность по основным профессиональным образовательным программам среднего профессионального образования на уровне, соответствующем профессиональным стандартам, лучшему отечественному и международному опыту, в том числе стандартам Ворлдскиллс Россия;

- образовательная деятельность по программам профессионального обучения и дополнительным профессиональным программам (программам повышения квалификации, программам профессиональной переподготовки) на уровне, соответствующем профессиональным стандартам, лучшему отечественному и международному опыту, в том числе стандартам Ворлдскиллс Россия;

- образовательная деятельность по дополнительным общеобразовательным программам для детей и взрослых;

- обеспечение условий для оценки компетенций и квалификации обучающихся; проведение профориентационных мероприятий для обучающихся образовательных организаций, в том числе с целью получения первой профессии.

ДИЗАЙН-ПРОЕКТ ВХОДНАЯ ГРУППА

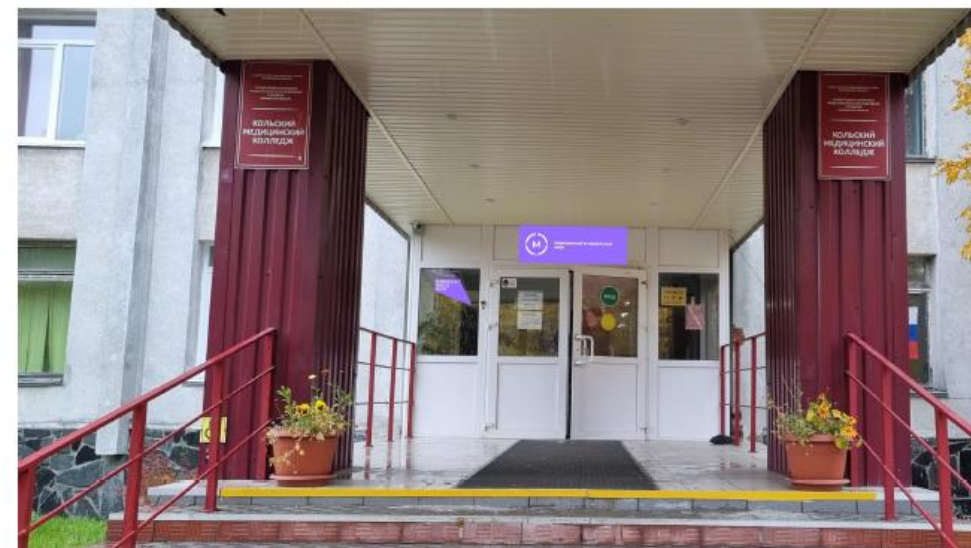

**ДИЗАЙН-ПРОЕКТ
РЕСЕПШН**

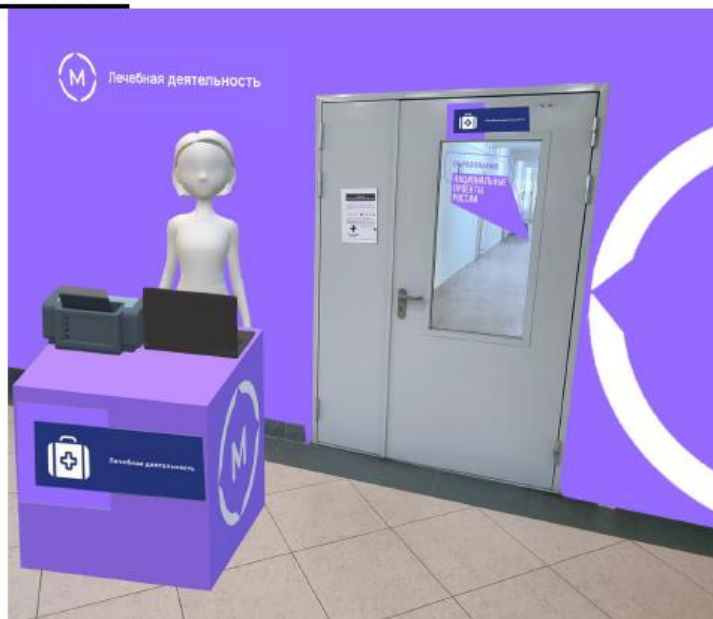

**ДИЗАЙН-ПРОЕКТ
ЛОГОТИПЫ**



Лечебная деятельность



ОБРАЗОВАНИЕ

НАЦИОНАЛЬНЫЕ
ПРОЕКТЫ
РОССИИ

**ДИЗАЙН-ПРОЕКТ
ТАБЛИЧКА-
УКАЗАТЕЛЬ**



**ДИЗАЙН-ПРОЕКТ
ПЛАН ЗАСТРОЙКИ
МАСТЕРСКОЙ
“ЛЕЧЕБНАЯ
ДЕЯТЕЛЬНОСТЬ”
ВХОДНАЯ ГРУППА**

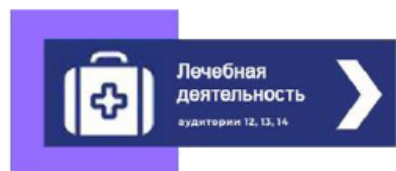
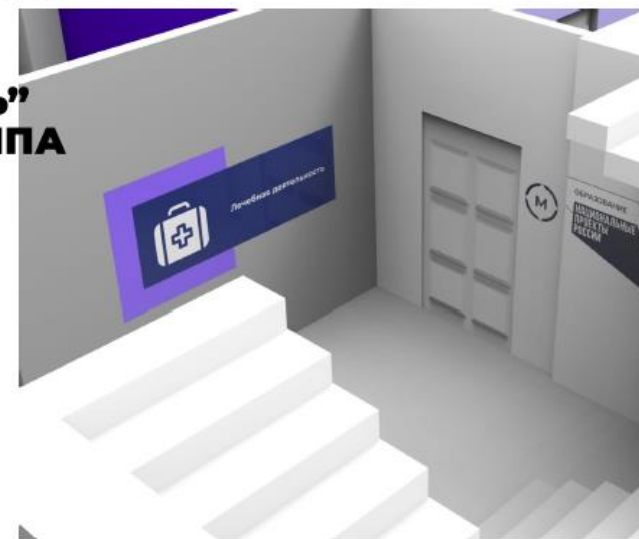

ДИЗАЙН-ПРОЕКТ
ПЛАН ЗАСТРОЙКИ
МАСТЕРСКОЙ
“ЛЕЧЕБНАЯ
ДЕЯТЕЛЬНОСТЬ”
ОБЩИЙ ВИД



ДИЗАЙН-ПРОЕКТ
ПЛАН ЗАСТРОЙКИ
МАСТЕРСКОЙ
“ЛЕЧЕБНАЯ
ДЕЯТЕЛЬНОСТЬ”
ОБЩИЙ ВИД
СВЕРХУ



ДИЗАЙН-ПРОЕКТ
ПЛАН ЗАСТРОЙКИ
МАСТЕРСКОЙ
“ЛЕЧЕБНАЯ
ДЕЯТЕЛЬНОСТЬ”
КОМНАТА
“БРИФИНГОВАЯ
ЗОНА”



ДИЗАЙН-ПРОЕКТ
ПЛАН ЗАСТРОЙКИ
МАСТЕРСКОЙ
“ЛЕЧЕБНАЯ
ДЕЯТЕЛЬНОСТЬ”
РАБОЧАЯ ЗОНА 1

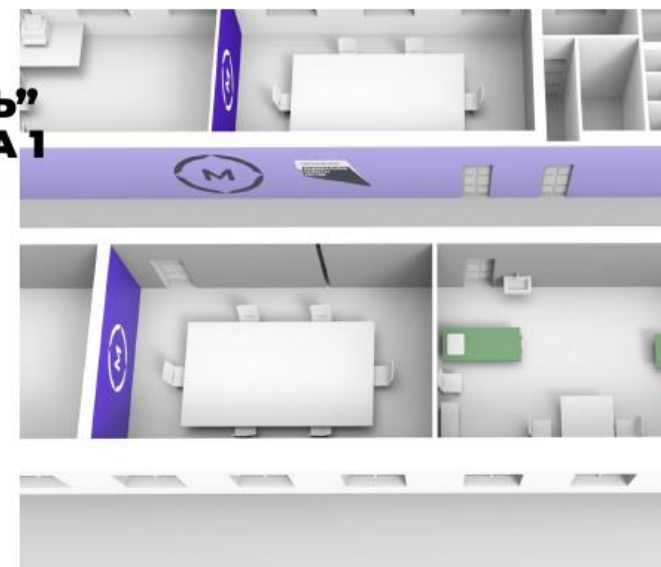

ДИЗАЙН-ПРОЕКТ ПЛАН ЗАСТРОЙКИ МАСТЕРСКОЙ “ЛЕЧЕБНАЯ ДЕЯТЕЛЬНОСТЬ” РАБОЧАЯ ЗОНА 2

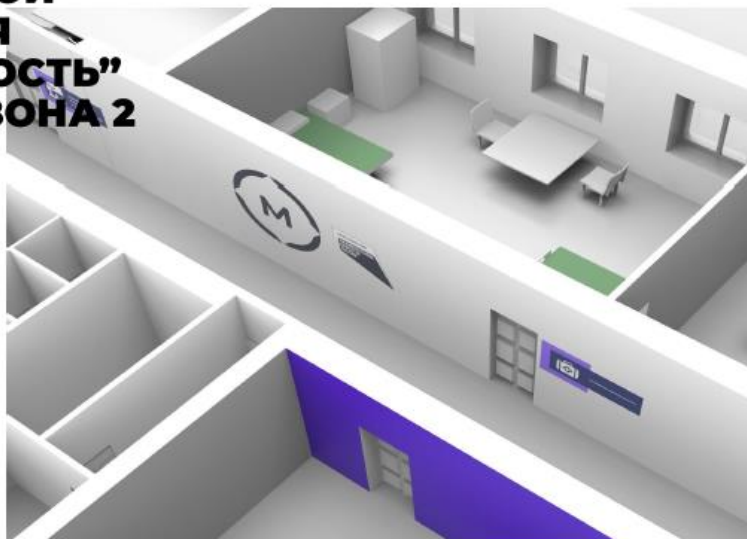

ДИЗАЙН-ПРОЕКТ БЕЙДЖИ

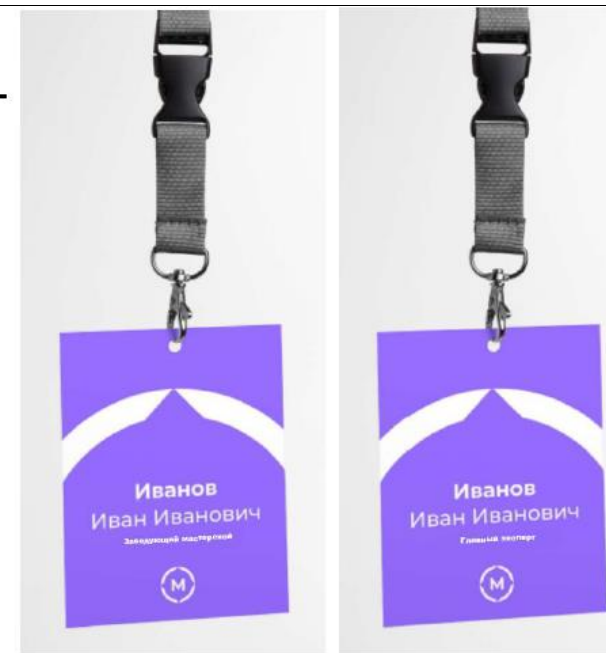

ДИЗАЙН-ПРОЕКТ ВИЗИТНЫЕ КАРТОЧКИ

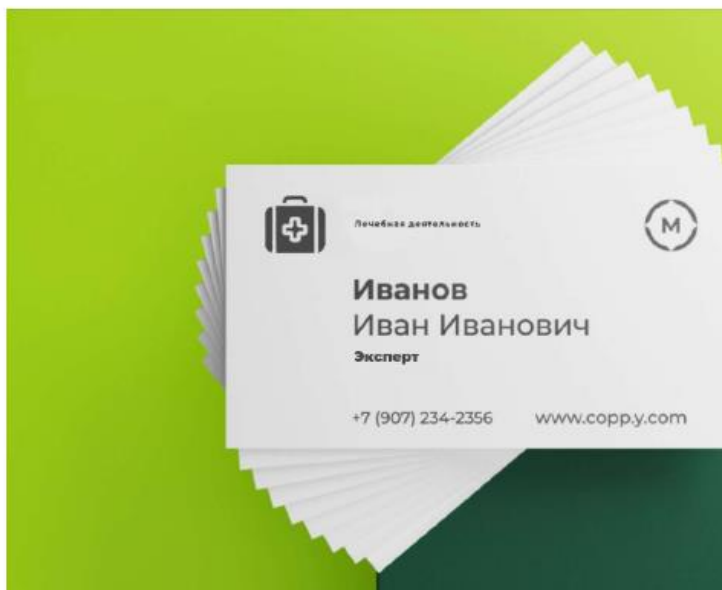

ДИЗАЙН-ПРОЕКТ ВИЗИТНАЯ КАРТОЧКА ОБЩИЙ ВИД

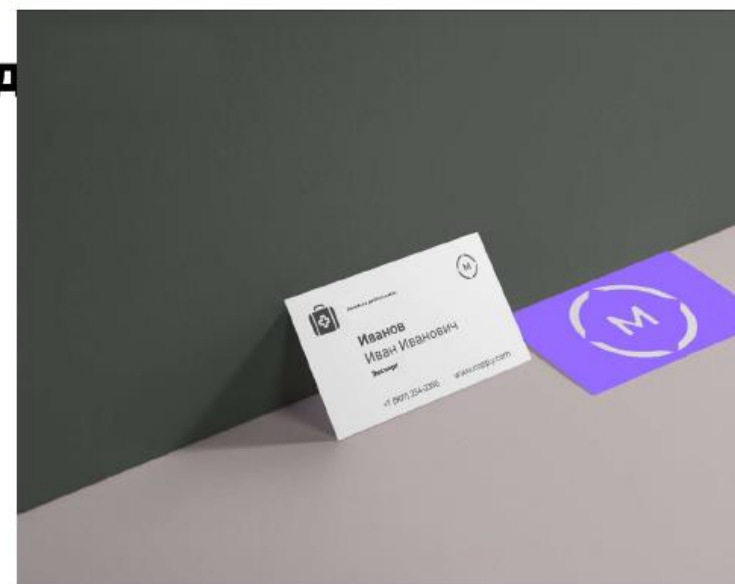

ДИЗАЙН-ПРОЕКТ
РОЛЛАП**ДИЗАЙН-ПРОЕКТ**
СУВЕНИРНАЯ
ПРОДУКЦИЯ**ДИЗАЙН-ПРОЕКТ**
СУВЕНИРНАЯ
ПРОДУКЦИЯ

ГАПОУ МО «КТК» мастерская по компетенции Ремонт и обслуживание легковых автомобилей

План застройки мастерской

«Ремонт и обслуживание легковых автомобилей»

с учетом брендирования

ГАПОУ МО «Кольский транспортный колледж»

По адресу: Мурманская область, г. Кола, пер. Островский, 14

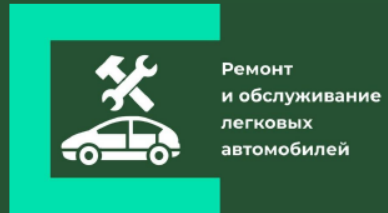

Содержание

План застройки мастерской по компетенции «Ремонт и обслуживание легковых автомобилей»

Система фирменных цветов

Входная группа (мастерские)

Входная группа (Ремонт и обслуживание легковых автомобилей)

Интерьер мастерской по компетенции «Ремонт и обслуживание легковых автомобилей»

План застройки площадки КОД 1.1

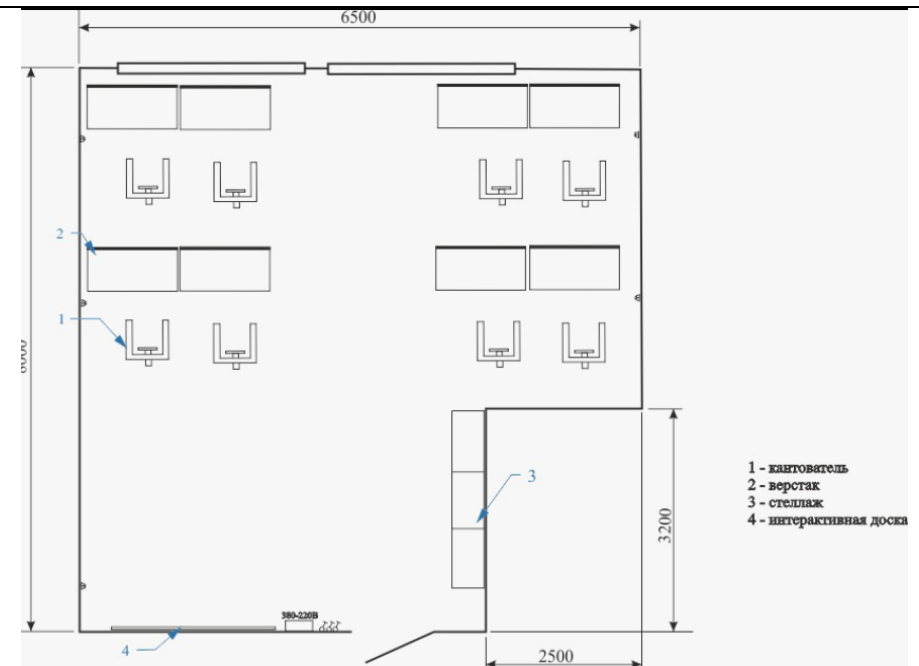
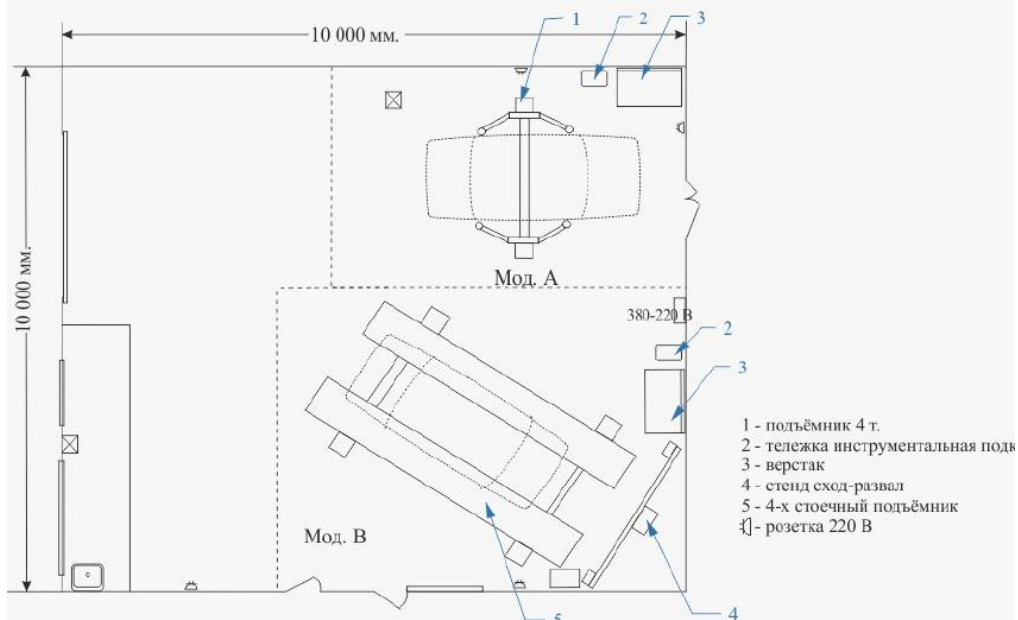

ГАПОУ МО «КТК» мастерская по компетенции Ремонт и обслуживание легковых автомобилей

Система фирменных цветов

RGB	38/82/51
PANTONE	350 XGC
CMYK	54/0/38/68
HEX	#265233

RGB	0/225/173
PANTONE	333 U
CMYK	100/0/23/12
HEX	#00e1ad

**ОБСЛУЖИВАНИЕ
ТРАНСПОРТА
И ЛОГИСТИКА**

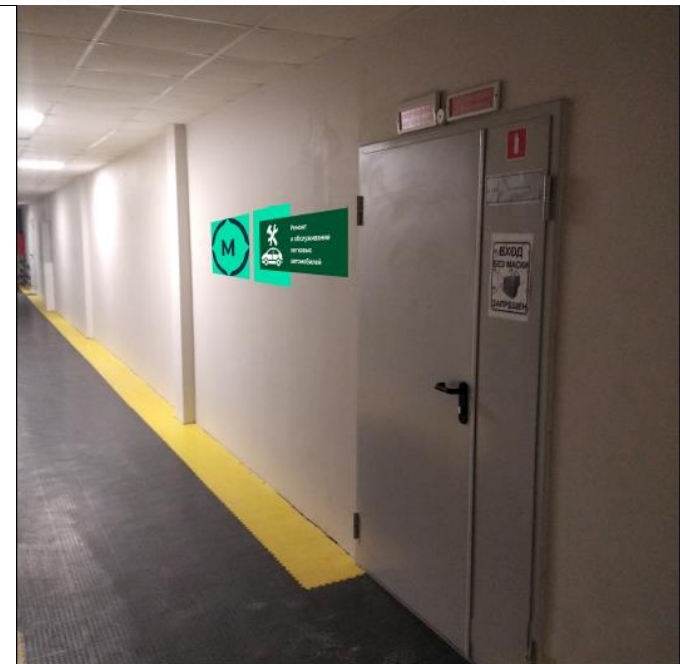

ГАПОУ МО «КТК» мастерская по компетенции Ремонт и обслуживание легковых автомобилей

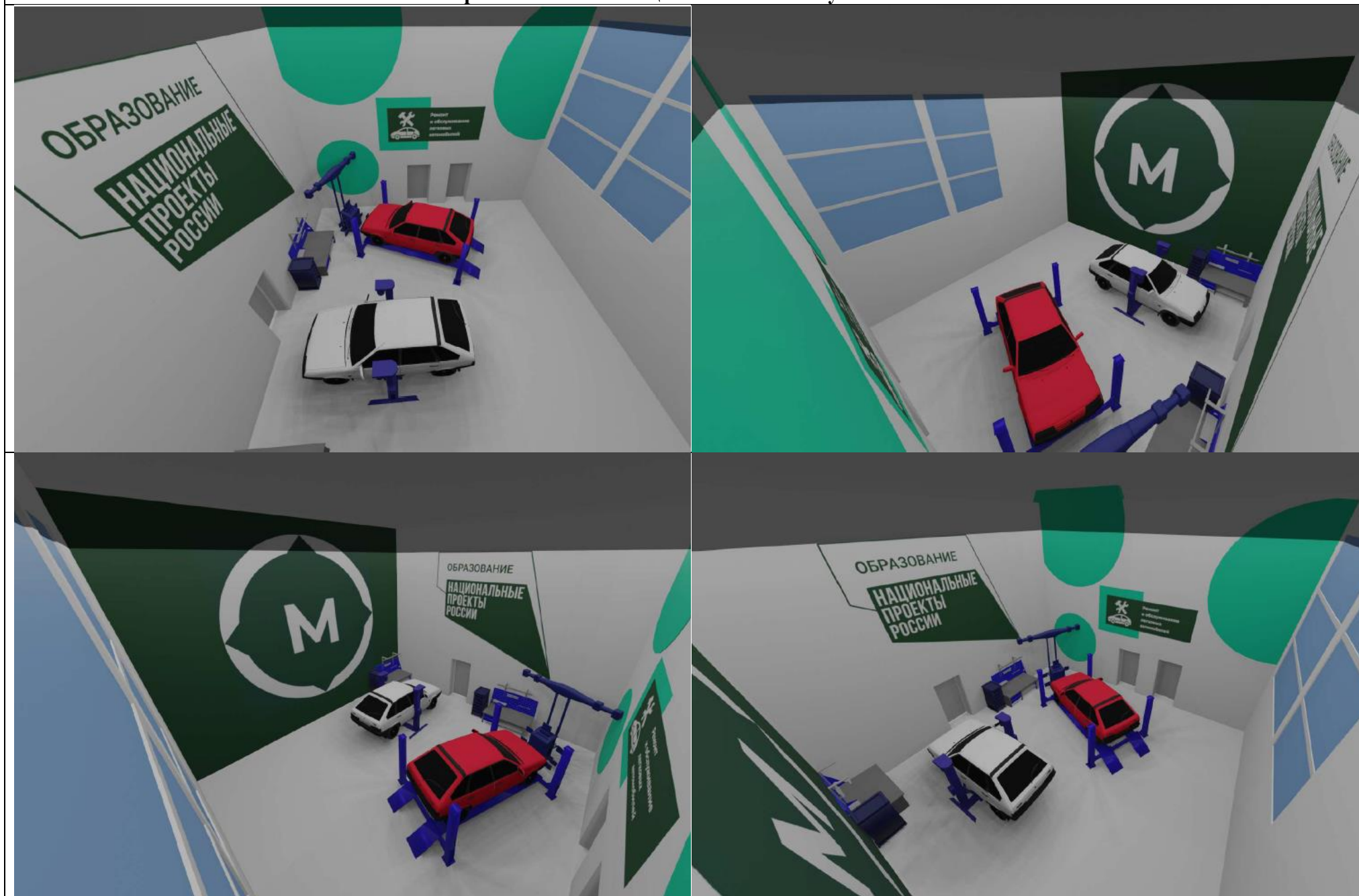

ГАПОУ МО «КТК» мастерская по компетенции Ремонт и обслуживание легковых автомобилей

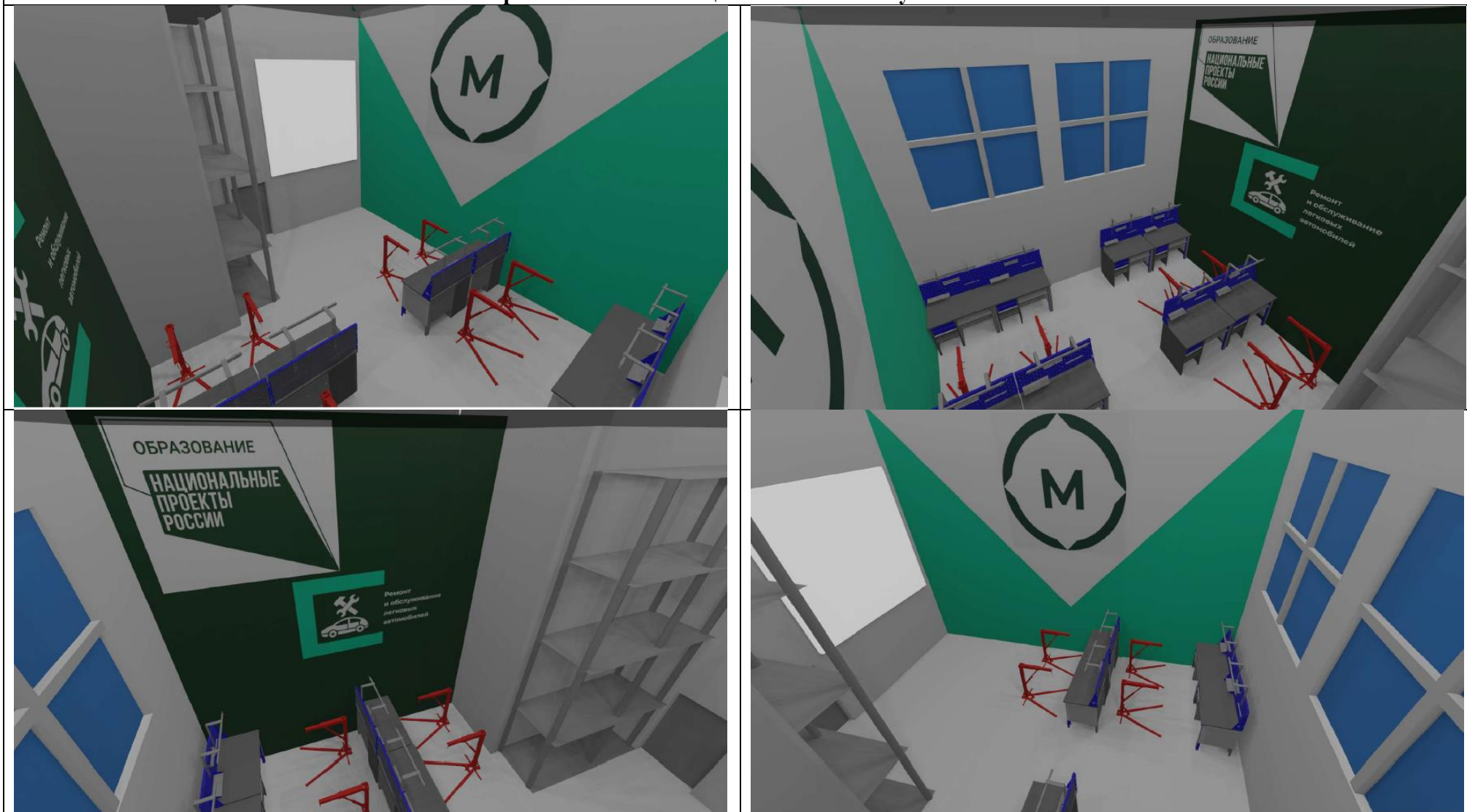

ГАПОУ МО «КТК» мастерская по компетенции Обслуживание грузовой техники

План застройки мастерской

«Обслуживание грузовой техники» с учетом брендирования

ГАПОУ МО «Кольский транспортный колледж»

По адресу: Мурманская область, г. Кола, пер. Островский, 14



Обслуживание
грузовой техники

Содержание

План застройки мастерской «Обслуживание грузовой техники»

Система фирменных цветов

Входная группа (мастерские)

Входная группа (обслуживание грузовой техники)

Интерьер мастерской по компетенции

«Обслуживание грузовой техники»

План застройки мастерской «Обслуживание грузовой техники»

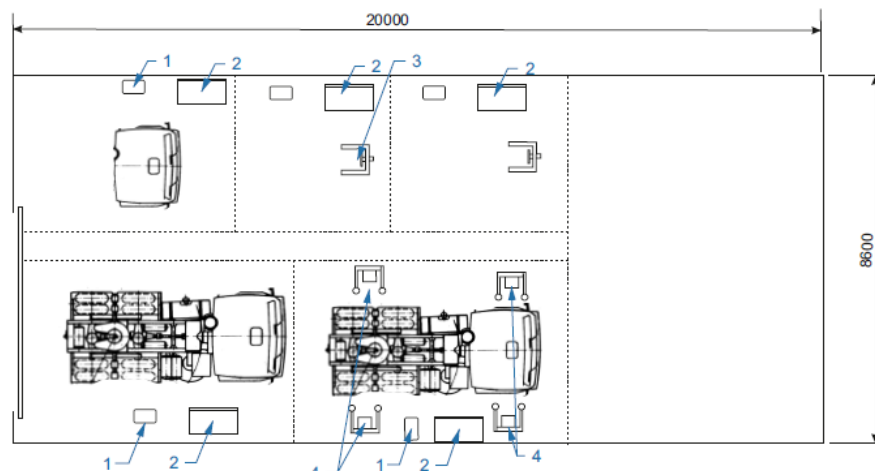

- 1 - инструментальная тележка подкатная
- 2 - верстак
- 3 - кантователь (двигатель, КПП)
- 4 - подъёмник грузовой техники

Система фирменных цветов

RGB	38/82/51
PANTONE	350 XGC
CMYK	54/0/38/68
HEX	#265233

RGB	0/225/173
PANTONE	333 U
CMYK	100/0/23/12
HEX	#00e1ad

**ОБСЛУЖИВАНИЕ
ТРАНСПОРТА
И ЛОГИСТИКА**



ОБРАЗОВАНИЕ

**НАЦИОНАЛЬНЫЕ
ПРОЕКТЫ
РОССИИ**

ГАПОУ МО «КТК» мастерская по компетенции Обслуживание грузовой техники

Система фирменных цветов

RGB	38/82/51
PANTONE	350 XGC
CMYK	54/0/38/68
HEX	#265233

RGB	0/225/173
PANTONE	333 U
CMYK	100/0/23/12
HEX	#00e1ad

**ОБСЛУЖИВАНИЕ
ТРАНСПОРТА
И ЛОГИСТИКА**



ОБРАЗОВАНИЕ

**НАЦИОНАЛЬНЫЕ
ПРОЕКТЫ
РОССИИ**

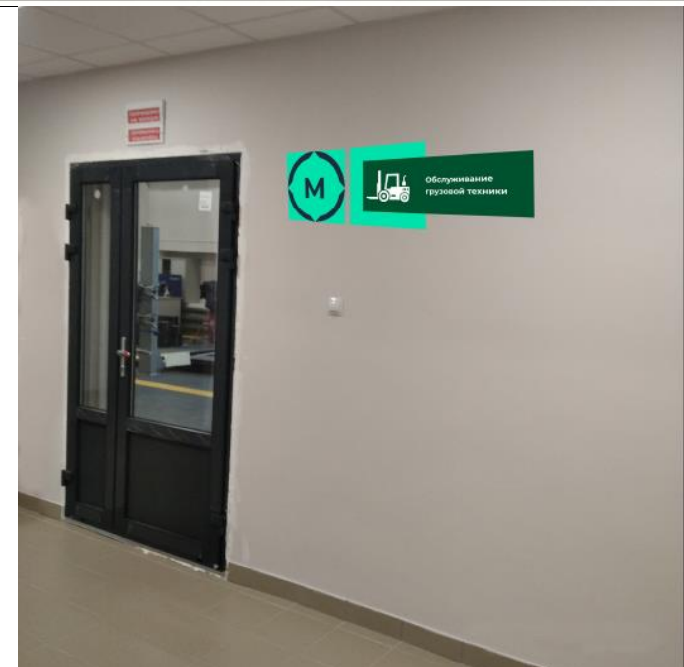

ГАПОУ МО «КТК» мастерская по компетенции Обслуживание грузовой техники

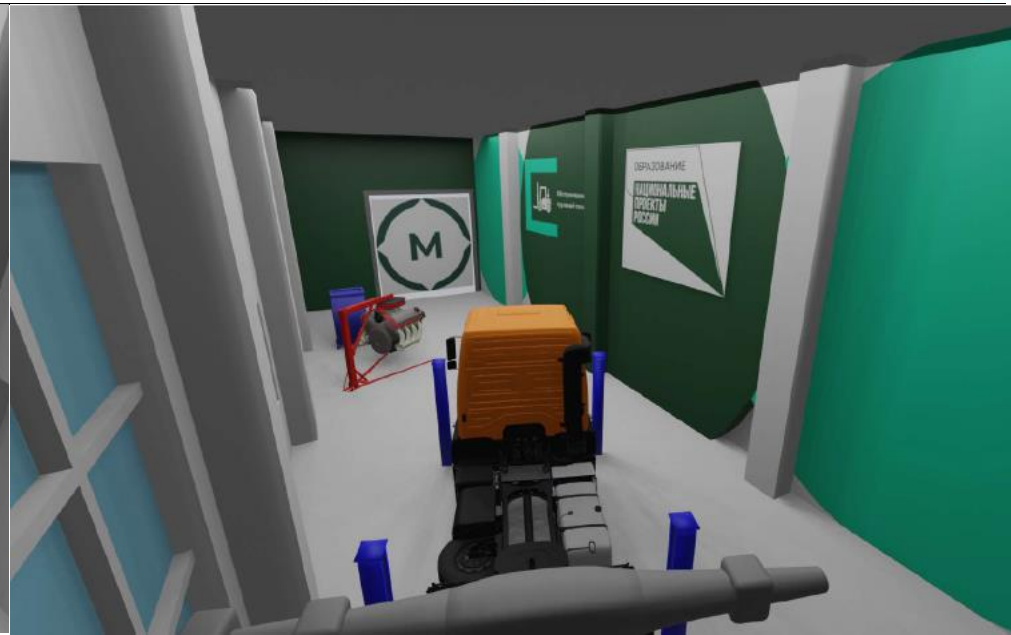

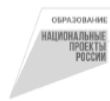

План застройки мастерских с учетом концепции брендинга

ГАПОУ МО «Мурманский колледж экономики и информационных технологий»

г. Мурманск, ул. Полярные Зори, д.60

Содержание:

Система фирменных цветов и навигация.....	3
Интерьер входной группы в образовательную организацию.....	6
Интерьер входной группы (холл).....	7
Вход в лабораторию «Веб-дизайн и разработка».....	8
Вход в лабораторию «Корпоративная защита от внутренних угроз информационной безопасности»	9
План лаборатории «Веб-дизайн и разработка».....	10
План лаборатории «Корпоративная защита от внутренних угроз информационной безопасности».....	11
Интерьер стен лаборатории «Корпоративная защита от внутренних угроз информационной безопасности».....	12
Интерьер стен лаборатории «Веб-дизайн и разработка».....	14

Система фирменных цветов и навигация

RGB	38/52/121
PANTONE	3591 CP
CMYK	69/57/0/53
HEX	#263479

RGB	3/191/217
PANTONE	3115 U
CMYK	99/12/0/15
HEX	#03B6D9

ИНФОРМАЦИОННЫЕ
И КОММУНИКАЦИОННЫЕ
ТЕХНОЛОГИИ

3

Табличка-указатель для размещения в коридоре

Табличка-указатель
для размещения в коридоре.



4

ГАПОУ МО «МКЭиИТ» Веб-дизайн и разработка, Корпоративная защита от внутренних угроз информационной безопасности

Табличка – указатель рядом с аудиторией

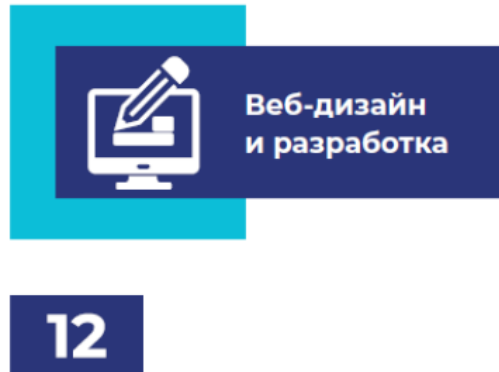

Интерьер входной группы в образовательную организацию



6

Интерьер входной группы (холл)



7

Вход в лабораторию «Веб-дизайн и разработка»



8

ГАПОУ МО «МКЭиИТ» Веб-дизайн и разработка, Корпоративная защита от внутренних угроз информационной безопасности

Вход в лабораторию «Корпоративная защита от внутренних угроз информационной безопасности»



9

План лаборатории «Веб-дизайн и разработка»

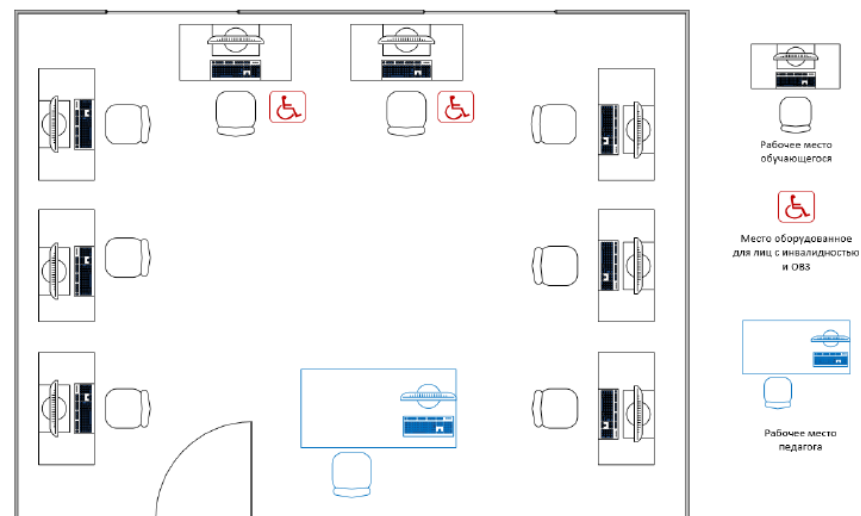

10

План лаборатории «Корпоративная защита от внутренних угроз информационной безопасности»

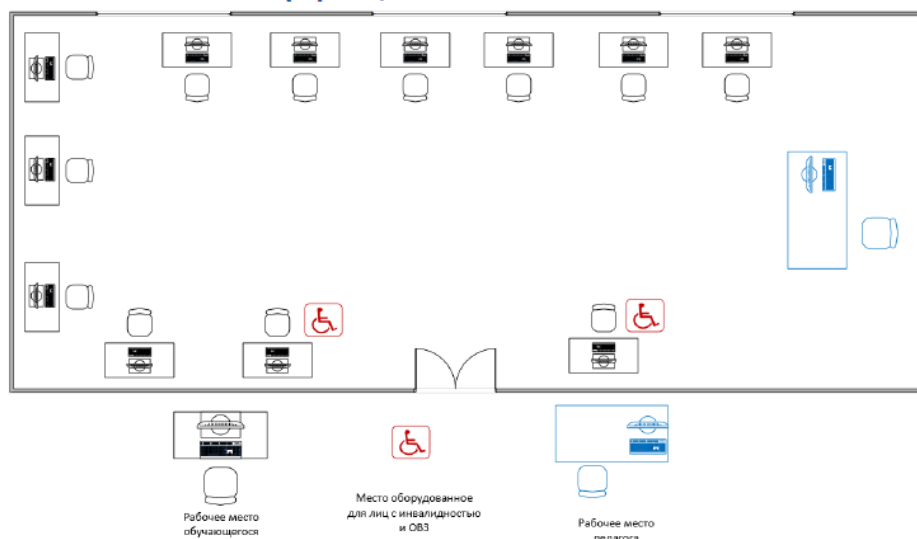

11

Интерьер стен лаборатории «Корпоративная защита от внутренних угроз информационной безопасности»

Левая (от входа) стена:



12

ГАПОУ МО «МКЭиИТ» Веб-дизайн и разработка, Корпоративная защита от внутренних угроз информационной безопасности

Правая (от входа) стена:



13

Интерьер стен лаборатории «Веб-дизайн и разработка»

Левая (от входа) стена:



14

Правая (от входа) стена:



15

ГАПОУ МО «ОГПК» мастерская по компетенциям Сантехника и отопление, Электромонтаж



Дизайн-проект брендирования мастерских

ГАПОУ МО «Оленегорский горнопромышленный колледж»

Система фирменных цветов

Лот «Строительство»

RGB 38/52/121
PANTONE 3591 CP
CMYK 69/57/0/53
HEX #263479



Сантехника
и отопление

RGB 133/158/255
PANTONE 284 U
CMYK 48/38/0/0
HEX #859eff



Электромонтаж

СТРОИТЕЛЬСТВО

План с расстановкой мебели и оборудования мастерской по компетенции «Электромонтаж»

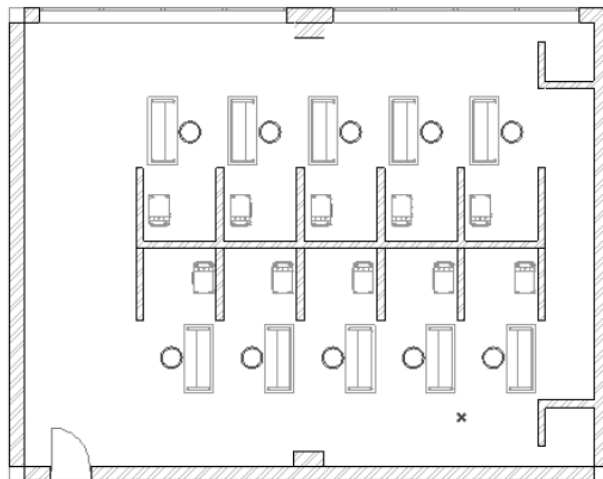

Интерьер мастерской «Электромонтаж»



ГАПОУ МО «ОГПК» мастерская по компетенциям Сантехника и отопление, Электромонтаж

Интерьер мастерской «Электромонтаж»



Интерьер мастерской «Электромонтаж»



Интерьер мастерской «Электромонтаж»



Интерьер мастерской «Электромонтаж»



ГАПОУ МО «ОГПК» мастерская по компетенциям Сантехника и отопление, Электромонтаж

Интерьер мастерской «Электромонтаж»



План с расстановкой мебели и оборудования мастерской по компетенции «Сантехника и отопление»

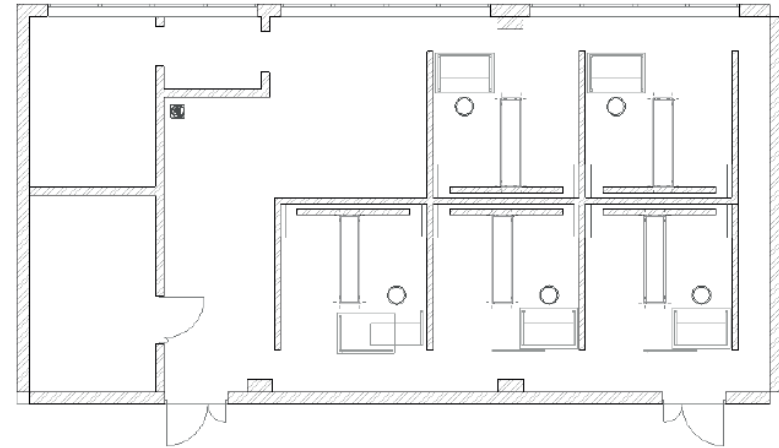

Интерьер мастерской «Сантехника и отопление»



Интерьер мастерской «Сантехника и отопление»



ГАПОУ МО «ОГПК» мастерская по компетенциям Сантехника и отопление, Электромонтаж

Интерьер мастерской «Сантехника и отопление»



Интерьер мастерской «Сантехника и отопление»



УТВЕРЖДЕН
приказом Министерства
образования и науки Мурманской
области от 28.10.2021 № 1511

Перечень оборудования для оснащения в рамках реализации регионального проекта «Молодые профессионалы (Повышение конкурентоспособности профессионального образования)» национального проекта «Образование» в Мурманской области в 2022 году современных мастерских

Наименование субъекта Российской Федерации	Наименование образовательной организации	Направление создания мастерских	Наименование мастерской/компетенция	Вид оборудования*	Наименование объекта закупки	Количество, ед.	Сумма, руб.	Отметка о наличии объекта закупки в инфраструктурном листе по компетенции, Да/Нет	КОД, по которому запланировано оснащение мастерской
Мурманская область	Государственное автономное профессиональное образовательное учреждение Мурманской области «Апатитский политехнический колледж имени Голованова Георгия Александровича»	Искусство, дизайн и сфера услуг	Администрирование отеля	Учебно-лабораторное оборудование	Ноутбук	6	1 112 125,18	да	КОД 1.2
Мурманская область	Государственное автономное профессиональное образовательное учреждение Мурманской области «Апатитский политехнический колледж имени Голованова Георгия Александровича»	Искусство, дизайн и сфера услуг	Администрирование отеля	Учебно-лабораторное оборудование	Манипулятор типа мышь	6	28 810,00	да	КОД 1.2

Наименование субъекта Российской Федерации	Наименование образовательной организации	Направление создания мастерских	Наименование мастерской/компетенция	Вид оборудования*	Наименование объекта закупки	Количество, ед.	Сумма, руб.	Отметка о наличии объекта закупки в инфраструктурном листе по компетенции, Да/Нет	КОД, по которому запланировано оснащение мастерской
Мурманская область	Государственное автономное профессиональное образовательное учреждение Мурманской области «Апатитский политехнический колледж имени Голованова Георгия Александровича»	Искусство, дизайн и сфера услуг	Администрирование отеля	Программно-методическое оснащение	Автоматическая система управления гостиницей	1	251 539,00	да	КОД 1.2
Мурманская область	Государственное автономное профессиональное образовательное учреждение Мурманской области «Апатитский политехнический колледж имени Голованова Георгия Александровича»	Искусство, дизайн и сфера услуг	Администрирование отеля	Учебно-лабораторное оборудование	МФУ	1	107 389,00	да	КОД 1.2
Мурманская область	Государственное автономное профессиональное образовательное учреждение Мурманской области «Апатитский политехнический колледж имени Голованова Георгия Александровича»	Искусство, дизайн и сфера услуг	Администрирование отеля	Учебно-лабораторное оборудование	Энкодер для магнитных карт	1	15 348,00	да	КОД 1.2
Мурманская область	Государственное автономное профессиональное образовательное учреждение Мурманской области «Апатитский политехнический колледж имени Голованова Георгия Александровича»	Искусство, дизайн и сфера услуг	Администрирование отеля	Учебно-производственное оборудование	Терминал для платежных карт	1	81 196,00	да	КОД 1.2

Наименование субъекта Российской Федерации	Наименование образовательной организации	Направление создания мастерских	Наименование мастерской/компетенция	Вид оборудования*	Наименование объекта закупки	Количество, ед.	Сумма, руб.	Отметка о наличии объекта закупки в инфраструктурном листе по компетенции, Да/Нет	КОД, по которому запланировано оснащение мастерской
Мурманская область	Государственное автономное профессиональное образовательное учреждение Мурманской области «Апатитский политехнический колледж имени Голованова Георгия Александровича»	Искусство, дизайн и сфера услуг	Администрирование отеля	Учебно-производственное оборудование	Телефон	1	86 722,00	да	КОД 1.2
Мурманская область	Государственное автономное профессиональное образовательное учреждение Мурманской области «Апатитский политехнический колледж имени Голованова Георгия Александровича»	Искусство, дизайн и сфера услуг	Администрирование отеля	Учебно-производственное оборудование	Набор первой медицинской помощи	1	5 616,00	да	КОД 1.2
Мурманская область	Государственное автономное профессиональное образовательное учреждение Мурманской области «Апатитский политехнический колледж имени Голованова Георгия Александровича»	Искусство, дизайн и сфера услуг	Администрирование отеля	Учебно-лабораторное оборудование	ЖК панель	1	250 775,00	да	КОД 1.2
Мурманская область	Государственное автономное профессиональное образовательное учреждение Мурманской области «Апатитский политехнический колледж имени Голованова Георгия Александровича»	Искусство, дизайн и сфера услуг	Администрирование отеля	Учебно-лабораторное оборудование	Мобильная стойка под ЖК панель	1	24 172,00	да	КОД 1.2

Наименование субъекта Российской Федерации	Наименование образовательной организации	Направление создания мастерских	Наименование мастерской/компетенция	Вид оборудования*	Наименование объекта закупки	Количество, ед.	Сумма, руб.	Отметка о наличии объекта закупки в инфраструктурном листе по компетенции, Да/Нет	КОД, по которому запланировано оснащение мастерской
Мурманская область	Государственное автономное профессиональное образовательное учреждение Мурманской области «Апатитский политехнический колледж имени Голованова Георгия Александровича»	Искусство, дизайн и сфера услуг	Администрирование отеля	Учебно-лабораторное оборудование	Устройство для эмитации телефонного звонка	1	9 818,00	да	КОД 1.2
Мурманская область	Государственное автономное профессиональное образовательное учреждение Мурманской области «Апатитский политехнический колледж имени Голованова Георгия Александровича»	Искусство, дизайн и сфера услуг	Администрирование отеля	Учебно-лабораторное оборудование	Ключи-карты для электронных замков	5	50 343,00	да	КОД 1.2
Мурманская область	Государственное автономное профессиональное образовательное учреждение Мурманской области «Апатитский политехнический колледж имени Голованова Георгия Александровича»	Искусство, дизайн и сфера услуг	Администрирование отеля	Учебно-лабораторное оборудование	Ножницы канцелярские	1	178,00	да	КОД 1.2
Мурманская область	Государственное автономное профессиональное образовательное учреждение Мурманской области «Апатитский политехнический колледж имени Голованова Георгия Александровича»	Искусство, дизайн и сфера услуг	Администрирование отеля	Учебно-лабораторное оборудование	Степлер	1	1 135,00	да	КОД 1.2

Наименование субъекта Российской Федерации	Наименование образовательной организации	Направление создания мастерских	Наименование мастерской/компетенция	Вид оборудования*	Наименование объекта закупки	Количество, ед.	Сумма, руб.	Отметка о наличии объекта закупки в инфраструктурном листе по компетенции, Да/Нет	КОД, по которому запланировано оснащение мастерской
Мурманская область	Государственное автономное профессиональное образовательное учреждение Мурманской области «Апатитский политехнический колледж имени Голованова Георгия Александровича»	Искусство, дизайн и сфера услуг	Администрирование отеля	Учебно-лабораторное оборудование	Держатель для ручки с ручкой	1	1 758,00	да	КОД 1.2
Мурманская область	Государственное автономное профессиональное образовательное учреждение Мурманской области «Апатитский политехнический колледж имени Голованова Георгия Александровича»	Искусство, дизайн и сфера услуг	Администрирование отеля	Учебно-лабораторное оборудование	Органайзер для канцелярии	1	3 142,00	да	КОД 1.2
Мурманская область	Государственное автономное профессиональное образовательное учреждение Мурманской области «Апатитский политехнический колледж имени Голованова Георгия Александровича»	Искусство, дизайн и сфера услуг	Администрирование отеля	Учебно-лабораторное оборудование	Лотки для бумаг	1	2 897,00	да	КОД 1.2
Мурманская область	Государственное автономное профессиональное образовательное учреждение Мурманской области «Апатитский политехнический колледж имени Голованова Георгия Александровича»	Искусство, дизайн и сфера услуг	Администрирование отеля	Учебно-лабораторное оборудование	Пилот, 6 розеток 5 м.	2	4 700,00	да	КОД 1.2

Наименование субъекта Российской Федерации	Наименование образовательной организации	Направление создания мастерских	Наименование мастерской/компетенция	Вид оборудования*	Наименование объекта закупки	Количество, ед.	Сумма, руб.	Отметка о наличии объекта закупки в инфраструктурном листе по компетенции, Да/Нет	КОД, по которому запланировано оснащение мастерской
Мурманская область	Государственное автономное профессиональное образовательное учреждение Мурманской области «Апатитский политехнический колледж имени Голованова Георгия Александровича»	Искусство, дизайн и сфера услуг	Администрирование отеля	Мебель	Стойка администратора	1	356 620,00	да	КОД 1.2
Мурманская область	Государственное автономное профессиональное образовательное учреждение Мурманской области «Апатитский политехнический колледж имени Голованова Георгия Александровича»	Искусство, дизайн и сфера услуг	Администрирование отеля	Мебель	Кресло для гостиной	1	60 002,00	да	КОД 1.2
Мурманская область	Государственное автономное профессиональное образовательное учреждение Мурманской области «Апатитский политехнический колледж имени Голованова Георгия Александровича»	Искусство, дизайн и сфера услуг	Администрирование отеля	Мебель	Стол журнальный	1	55 275,00	да	КОД 1.2
Мурманская область	Государственное автономное профессиональное образовательное учреждение Мурманской области «Апатитский политехнический колледж имени Голованова Георгия Александровича»	Искусство, дизайн и сфера услуг	Администрирование отеля	Мебель	Стул офисный	9	143 897,00	да	КОД 1.2

Наименование субъекта Российской Федерации	Наименование образовательной организации	Направление создания мастерских	Наименование мастерской/компетенция	Вид оборудования*	Наименование объекта закупки	Количество, ед.	Сумма, руб.	Отметка о наличии объекта закупки в инфраструктурном листе по компетенции, Да/Нет	КОД, по которому запланировано оснащение мастерской
Мурманская область	Государственное автономное профессиональное образовательное учреждение Мурманской области «Апатитский политехнический колледж имени Голованова Георгия Александровича»	Искусство, дизайн и сфера услуг	Администрирование отеля	Мебель	Стол письменный	5	257 907,00	да	КОД 1.2
Мурманская область	Государственное автономное профессиональное образовательное учреждение Мурманской области «Апатитский политехнический колледж имени Голованова Георгия Александровича»	Искусство, дизайн и сфера услуг	Хлебопечение	Учебно-производственное оборудование	Печь конвекционная с функцией пароувлажнения (не менее 6 листов 600*400)	5	440 939,00	да	КОД 1.2
Мурманская область	Государственное автономное профессиональное образовательное учреждение Мурманской области «Апатитский политехнический колледж имени Голованова Георгия Александровича»	Искусство, дизайн и сфера услуг	Хлебопечение	Учебно-производственное оборудование	Шкаф расстоечный (не менее 12 противней 600*400)	5	583 500,00	да	КОД 1.2
Мурманская область	Государственное автономное профессиональное образовательное учреждение Мурманской области «Апатитский политехнический колледж имени Голованова Георгия Александровича»	Искусство, дизайн и сфера услуг	Хлебопечение	Учебно-производственное оборудование	Противень алюминиевый (600*400 без перфорации)	30	173 547,00	да	КОД 1.2

Наименование субъекта Российской Федерации	Наименование образовательной организации	Направление создания мастерских	Наименование мастерской/компетенция	Вид оборудования*	Наименование объекта закупки	Количество, ед.	Сумма, руб.	Отметка о наличии объекта закупки в инфраструктурном листе по компетенции, Да/Нет	КОД, по которому запланировано оснащение мастерской
Мурманская область	Государственное автономное профессиональное образовательное учреждение Мурманской области «Апатитский политехнический колледж имени Голованова Георгия Александровича»	Искусство, дизайн и сфера услуг	Хлебопечение	Учебно-производственное оборудование	Противень алюминиевый (600*400 перфорированный)	30	131 445,00	да	КОД 1.2
Мурманская область	Государственное автономное профессиональное образовательное учреждение Мурманской области «Апатитский политехнический колледж имени Голованова Георгия Александровича»	Искусство, дизайн и сфера услуг	Хлебопечение	Учебно-производственное оборудование	Стол производственный разделочный (1200/600/850)	10	190 372,00	да	КОД 1.2
Мурманская область	Государственное автономное профессиональное образовательное учреждение Мурманской области «Апатитский политехнический колледж имени Голованова Георгия Александровича»	Искусство, дизайн и сфера услуг	Хлебопечение	Учебно-производственное оборудование	Весы для простого взвешивания (предел взвешивания- до 10 кг, диск.=1г или 2г)	5	96 660,00	да	КОД 1.2
Мурманская область	Государственное автономное профессиональное образовательное учреждение Мурманской области «Апатитский политехнический колледж имени Голованова Георгия Александровича»	Искусство, дизайн и сфера услуг	Хлебопечение	Учебно-производственное оборудование	Плита индукционная (однокомфорочная)	5	162 715,00	да	КОД 1.2

Наименование субъекта Российской Федерации	Наименование образовательной организации	Направление создания мастерских	Наименование мастерской/компетенция	Вид оборудования*	Наименование объекта закупки	Количество, ед.	Сумма, руб.	Отметка о наличии объекта закупки в инфраструктурном листе по компетенции, Да/Нет	КОД, по которому запланировано оснащение мастерской
Мурманская область	Государственное автономное профессиональное образовательное учреждение Мурманской области «Апатитский политехнический колледж имени Голованова Георгия Александровича»	Искусство, дизайн и сфера услуг	Хлебопечение	Учебно-производственное оборудование	Планетарный миксер (объем дежи - 4-5 л)	5	295 350,00	да	КОД 1.2
Мурманская область	Государственное автономное профессиональное образовательное учреждение Мурманской области «Апатитский политехнический колледж имени Голованова Георгия Александровича»	Искусство, дизайн и сфера услуг	Хлебопечение	Учебно-производственное оборудование	Тестомес с фиксированной дежей, двухскоростной (объем 20-25 л)	5	519 341,00	да	КОД 1.2
Мурманская область	Государственное автономное профессиональное образовательное учреждение Мурманской области «Апатитский политехнический колледж имени Голованова Георгия Александровича»	Искусство, дизайн и сфера услуг	Хлебопечение	Учебно-производственное оборудование	Холодильный шкаф ИЛИ стол-холодильник с рабочей поверхностью (4 полки)	5	358 543,00	да	КОД 1.2
Мурманская область	Государственное автономное профессиональное образовательное учреждение Мурманской области «Апатитский политехнический колледж имени Голованова Георгия Александровича»	Искусство, дизайн и сфера услуг	Хлебопечение	Учебно-производственное оборудование	Стол с моечной ванной (1200*600*850)	5	91 072,00	да	КОД 1.2

Наименование субъекта Российской Федерации	Наименование образовательной организации	Направление создания мастерских	Наименование мастерской/компетенция	Вид оборудования*	Наименование объекта закупки	Количество, ед.	Сумма, руб.	Отметка о наличии объекта закупки в инфраструктурном листе по компетенции, Да/Нет	КОД, по которому запланировано оснащение мастерской
Мурманская область	Государственное автономное профессиональное образовательное учреждение Мурманской области «Апатитский политехнический колледж имени Голованова Георгия Александровича»	Искусство, дизайн и сфера услуг	Хлебопеченье	Учебно-производственное оборудование	Смеситель для холодной и горячей воды	5	60 723,00	да	КОД 1.2
Мурманская область	Государственное автономное профессиональное образовательное учреждение Мурманской области «Апатитский политехнический колледж имени Голованова Георгия Александровича»	Искусство, дизайн и сфера услуг	Хлебопеченье	Учебно-производственное оборудование	Тележка-шпилька сварная, нерж. (14 уровней, размер листа 400*600)	5	83 589,00	да	КОД 1.2
Мурманская область	Государственное автономное профессиональное образовательное учреждение Мурманской области «Апатитский политехнический колледж имени Голованова Георгия Александровича»	Искусство, дизайн и сфера услуг	Хлебопеченье	Учебно-производственное оборудование	Презентационный стол	5	75 476,00	да	КОД 1.2
Мурманская область	Государственное автономное профессиональное образовательное учреждение Мурманской области «Апатитский политехнический колледж имени Голованова Георгия Александровича»	Искусство, дизайн и сфера услуг	Хлебопеченье	Учебно-производственное оборудование	Стеллаж сплошной разборный (1800*1000*500)	5	87 376,00	да	КОД 1.2

Наименование субъекта Российской Федерации	Наименование образовательной организации	Направление создания мастерских	Наименование мастерской/компетенция	Вид оборудования*	Наименование объекта закупки	Количество, ед.	Сумма, руб.	Отметка о наличии объекта закупки в инфраструктурном листе по компетенции, Да/Нет	КОД, по которому запланировано оснащение мастерской
Мурманская область	Государственное автономное профессиональное образовательное учреждение Мурманской области «Апатитский политехнический колледж имени Голованова Георгия Александровича»	Искусство, дизайн и сфера услуг	Хлебопеченье	Учебно-производственное оборудование	Пластиковые контейнеры для теста (на 5 л.)	20	15 576,00	да	КОД 1.2
Мурманская область	Государственное автономное профессиональное образовательное учреждение Мурманской области «Апатитский политехнический колледж имени Голованова Георгия Александровича»	Искусство, дизайн и сфера услуг	Хлебопеченье	Учебно-производственное оборудование	Миска глубокая из нержавеющей стали (1л)	15	15 979,00	да	КОД 1.2
Мурманская область	Государственное автономное профессиональное образовательное учреждение Мурманской области «Апатитский политехнический колледж имени Голованова Георгия Александровича»	Искусство, дизайн и сфера услуг	Хлебопеченье	Учебно-производственное оборудование	Миска глубокая из нержавеющей стали (0.5 л)	15	9 765,00	да	КОД 1.2
Мурманская область	Государственное автономное профессиональное образовательное учреждение Мурманской области «Апатитский политехнический колледж имени Голованова Георгия Александровича»	Искусство, дизайн и сфера услуг	Хлебопеченье	Учебно-производственное оборудование	Нож универсальный (160 мм)	5	17 397,00	да	КОД 1.2

Наименование субъекта Российской Федерации	Наименование образовательной организации	Направление создания мастерских	Наименование мастерской/компетенция	Вид оборудования*	Наименование объекта закупки	Количество, ед.	Сумма, руб.	Отметка о наличии объекта закупки в инфраструктурном листе по компетенции, Да/Нет	КОД, по которому запланировано оснащение мастерской
Мурманская область	Государственное автономное профессиональное образовательное учреждение Мурманской области «Апатитский политехнический колледж имени Голованова Георгия Александровича»	Искусство, дизайн и сфера услуг	Хлебопеченье	Учебно-производственное оборудование	Поднос столовый (450x355 мм с ручками)	15	17 342,00	да	КОД 1.2
Мурманская область	Государственное автономное профессиональное образовательное учреждение Мурманской области «Апатитский политехнический колледж имени Голованова Георгия Александровича»	Искусство, дизайн и сфера услуг	Хлебопеченье	Учебно-производственное оборудование	Доски разделочные пластиковые	10	8 816,00	да	КОД 1.2
Мурманская область	Государственное автономное профессиональное образовательное учреждение Мурманской области «Апатитский политехнический колледж имени Голованова Георгия Александровича»	Искусство, дизайн и сфера услуг	Хлебопеченье	Учебно-производственное оборудование	Пластмассовый скребок (трапеция)	10	2 733,00	да	КОД 1.2
Мурманская область	Государственное автономное профессиональное образовательное учреждение Мурманской области «Апатитский политехнический колледж имени Голованова Георгия Александровича»	Искусство, дизайн и сфера услуг	Хлебопеченье	Учебно-производственное оборудование	Рукавица для пекарей с длинной манжетой, пара	5	5 339,00	да	КОД 1.2

Наименование субъекта Российской Федерации	Наименование образовательной организации	Направление создания мастерских	Наименование мастерской/компетенция	Вид оборудования*	Наименование объекта закупки	Количество, ед.	Сумма, руб.	Отметка о наличии объекта закупки в инфраструктурном листе по компетенции, Да/Нет	КОД, по которому запланировано оснащение мастерской
Мурманская область	Государственное автономное профессиональное образовательное учреждение Мурманской области «Апатитский политехнический колледж имени Голованова Георгия Александровича»	Искусство, дизайн и сфера услуг	Хлебопеченье	Учебно-производственное оборудование	Тазы пластиковые для пищевых продуктов	15	11 423,00	да	КОД 1.2
Мурманская область	Государственное автономное профессиональное образовательное учреждение Мурманской области «Апатитский политехнический колледж имени Голованова Георгия Александровича»	Искусство, дизайн и сфера услуг	Хлебопеченье	Учебно-производственное оборудование	Сотейник с крышкой (для индукционной плиты, 1,8 л)	5	38 250,00	да	КОД 1.2
Мурманская область	Государственное автономное профессиональное образовательное учреждение Мурманской области «Апатитский политехнический колледж имени Голованова Георгия Александровича»	Искусство, дизайн и сфера услуг	Хлебопеченье	Учебно-производственное оборудование	Совки для сыпучих продуктов	15	35 050,00	да	КОД 1.2
Мурманская область	Государственное автономное профессиональное образовательное учреждение Мурманской области «Апатитский политехнический колледж имени Голованова Георгия Александровича»	Искусство, дизайн и сфера услуг	Хлебопеченье	Учебно-производственное оборудование	Контейнер с крышкой (на 2 л)	20	8 380,00	да	КОД 1.2

Наименование субъекта Российской Федерации	Наименование образовательной организации	Направление создания мастерских	Наименование мастерской/компетенция	Вид оборудования*	Наименование объекта закупки	Количество, ед.	Сумма, руб.	Отметка о наличии объекта закупки в инфраструктурном листе по компетенции, Да/Нет	КОД, по которому запланировано оснащение мастерской
Мурманская область	Государственное автономное профессиональное образовательное учреждение Мурманской области «Апатитский политехнический колледж имени Голованова Георгия Александровича»	Искусство, дизайн и сфера услуг	Хлебопеченье	Учебно-производственное оборудование	Лопатки силиконовые	10	3 060,00	да	КОД 1.2
Мурманская область	Государственное автономное профессиональное образовательное учреждение Мурманской области «Апатитский политехнический колледж имени Голованова Георгия Александровича»	Искусство, дизайн и сфера услуг	Хлебопеченье	Учебно-производственное оборудование	Сито металлическое	10	12 000,00	да	КОД 1.2
Мурманская область	Государственное автономное профессиональное образовательное учреждение Мурманской области «Апатитский политехнический колледж имени Голованова Георгия Александровича»	Искусство, дизайн и сфера услуг	Хлебопеченье	Учебно-производственное оборудование	Ножницы	5	4 250,00	да	КОД 1.2
Мурманская область	Государственное автономное профессиональное образовательное учреждение Мурманской области «Апатитский политехнический колледж имени Голованова Георгия Александровича»	Искусство, дизайн и сфера услуг	Хлебопеченье	Учебно-производственное оборудование	Скалка деревянная	5	33 850,00	да	КОД 1.2

Наименование субъекта Российской Федерации	Наименование образовательной организации	Направление создания мастерских	Наименование мастерской/компетенция	Вид оборудования*	Наименование объекта закупки	Количество, ед.	Сумма, руб.	Отметка о наличии объекта закупки в инфраструктурном листе по компетенции, Да/Нет	КОД, по которому запланировано оснащение мастерской
Мурманская область	Государственное автономное профессиональное образовательное учреждение Мурманской области «Апатитский политехнический колледж имени Голованова Георгия Александровича»	Искусство, дизайн и сфера услуг	Хлебопечение	Учебно-производственное оборудование	Кисти пекарские из натуральной щетины	10	15 600,00	да	КОД 1.2
Мурманская область	Государственное автономное профессиональное образовательное учреждение Мурманской области «Апатитский политехнический колледж имени Голованова Георгия Александровича»	Искусство, дизайн и сфера услуг	Хлебопечение	Учебно-производственное оборудование	Венчик	5	8 200,00	да	КОД 1.2
Мурманская область	Государственное автономное профессиональное образовательное учреждение Мурманской области «Апатитский политехнический колледж имени Голованова Георгия Александровича»	Искусство, дизайн и сфера услуг	Хлебопечение	Учебно-производственное оборудование	Кружка мерная	5	3 462,00	да	КОД 1.2
Мурманская область	Государственное автономное профессиональное образовательное учреждение Мурманской области «Кандалакшский индустриальный колледж»	Обслуживание транспорта и логистика	Обслуживание и ремонт оборудования релейной защиты и автоматики	Учебно-производственное оборудование	Персональный компьютер/ноутбук	4	384 000,00	да	КОД 1.2

Наименование субъекта Российской Федерации	Наименование образовательной организации	Направление создания мастерских	Наименование мастерской/компетенция	Вид оборудования*	Наименование объекта закупки	Количество, ед.	Сумма, руб.	Отметка о наличии объекта закупки в инфраструктурном листе по компетенции, Да/Нет	КОД, по которому запланировано оснащение мастерской
Мурманская область	Государственное автономное профессиональное образовательное учреждение Мурманской области «Кандалакшский индустриальный колледж»	Обслуживание транспорта и логистика	Обслуживание и ремонт оборудования релейной защиты и автоматики	Учебно-производственное оборудование	Устройство измерительное параметров релейной защиты	3	2 603 367,82	да	КОД 1.2
Мурманская область	Государственное автономное профессиональное образовательное учреждение Мурманской области «Кандалакшский индустриальный колледж»	Обслуживание транспорта и логистика	Обслуживание и ремонт оборудования релейной защиты и автоматики	Учебно-производственное оборудование	Микропроцессорное устройство защиты	3	330 000,00	да	КОД 1.2
Мурманская область	Государственное автономное профессиональное образовательное учреждение Мурманской области «Кандалакшский индустриальный колледж»	Обслуживание транспорта и логистика	Обслуживание и ремонт оборудования релейной защиты и автоматики	Учебно-производственное оборудование	Имитатор для проверки микропроцессорных защит (проверка дискретных входов)	3	276 000,00	да	КОД 1.2
Мурманская область	Государственное автономное профессиональное образовательное учреждение Мурманской области «Кандалакшский индустриальный колледж»	Обслуживание транспорта и логистика	Обслуживание и ремонт оборудования релейной защиты и автоматики	Учебно-производственное оборудование	Цифровой мегаомметр	3	630 000,00	да	КОД 1.2

Наименование субъекта Российской Федерации	Наименование образовательной организации	Направление создания мастерских	Наименование мастерской/компетенция	Вид оборудования*	Наименование объекта закупки	Количество, ед.	Сумма, руб.	Отметка о наличии объекта закупки в инфраструктурном листе по компетенции, Да/Нет	КОД, по которому запланировано оснащение мастерской
Мурманская область	Государственное автономное профессиональное образовательное учреждение Мурманской области «Кандалакшский индустриальный колледж»	Обслуживание транспорта и логистика	Обслуживание и ремонт оборудования релейной защиты и автоматики	Учебно-производственное оборудование	Универсальный цифровой мультиметр	3	126 000,00	да	КОД 1.2
Мурманская область	Государственное автономное профессиональное образовательное учреждение Мурманской области «Кандалакшский индустриальный колледж»	Обслуживание транспорта и логистика	Управление локомотивом	Учебно-производственное оборудование	Тренажерный комплекс подвижного состава	1	7 100 000,00	да	КОД 1.1
Мурманская область	Государственное автономное профессиональное образовательное учреждение Мурманской области «Кандалакшский индустриальный колледж»	Обслуживание транспорта и логистика	Управление локомотивом	Учебно-производственное оборудование	Стенд для изучения приборов управления автотормозами	1	1 050 000,00	да	КОД 1.1
Мурманская область	Государственное автономное профессиональное образовательное учреждение Мурманской области «Кандалакшский индустриальный колледж»	Обслуживание транспорта и логистика	Управление локомотивом	Учебно-производственное оборудование	Колесная пара	1	207 649,04	да	КОД 1.1
Мурманская область	Государственное автономное профессиональное образовательное учреждение Мурманской области «Кольский медицинский колледж»	Социальная сфера	Медицинский и социальный уход	Учебно-производственное оборудование	Аппарат для измерения АД (механический, не встроенным)	1	7 200,00	да	КОД 1.1

Наименование субъекта Российской Федерации	Наименование образовательной организации	Направление создания мастерских	Наименование мастерской/компетенция	Вид оборудования*	Наименование объекта закупки	Количество, ед.	Сумма, руб.	Отметка о наличии объекта закупки в инфраструктурном листе по компетенции, Да/Нет	КОД, по которому запланировано оснащение мастерской
					фонендоскопом)				
Мурманская область	Государственное автономное профессиональное образовательное учреждение Мурманской области «Кольский медицинский колледж»	Социальная сфера	Медицинский и социальный уход	Учебно-производственное оборудование	Аппарат для измерения АД (электронный, автоматический измеритель артериального давления, пульса, ЧСС с фиксацией манжеты на плечо).	1	17 000,00	да	КОД 1.1
Мурманская область	Государственное автономное профессиональное образовательное учреждение Мурманской области «Кольский медицинский колледж»	Социальная сфера	Медицинский и социальный уход	Учебно-производственное оборудование	Диспенсер для бумажных полотенец (настенный, в Z-сложение, пластик)	2	16 500,00	да	КОД 1.1

Наименование субъекта Российской Федерации	Наименование образовательной организации	Направление создания мастерских	Наименование мастерской/компетенция	Вид оборудования*	Наименование объекта закупки	Количество, ед.	Сумма, руб.	Отметка о наличии объекта закупки в инфраструктурном листе по компетенции, Да/Нет	КОД, по которому запланировано оснащение мастерской
Мурманская область	Государственное автономное профессиональное образовательное учреждение Мурманской области «Кольский медицинский колледж»	Социальная сфера	Медицинский и социальный уход	Учебно-производственное оборудование	Дозатор для жидкого мыла и антисептиков (настенный)	4	35 000,00	да	КОД 1.1
Мурманская область	Государственное автономное профессиональное образовательное учреждение Мурманской области «Кольский медицинский колледж»	Социальная сфера	Медицинский и социальный уход	Учебно-производственное оборудование	Контейнер для дезинфекции и (объем 1 л., для проведения предстерилизационной очистки и химической дезинфекции)	1	6 500,00	да	КОД 1.1
Мурманская область	Государственное автономное профессиональное образовательное учреждение Мурманской области «Кольский медицинский колледж»	Социальная сфера	Медицинский и социальный уход	Учебно-производственное оборудование	Контейнер для дезинфекции и (объем 3 л., для проведения предстерилизационной очистки и химической дезинфекции)	2	24 000,00	да	КОД 1.1

Наименование субъекта Российской Федерации	Наименование образовательной организации	Направление создания мастерских	Наименование мастерской/компетенция	Вид оборудования*	Наименование объекта закупки	Количество, ед.	Сумма, руб.	Отметка о наличии объекта закупки в инфраструктурном листе по компетенции, Да/Нет	КОД, по которому запланировано оснащение мастерской
Мурманская область	Государственное автономное профессиональное образовательное учреждение Мурманской области «Кольский медицинский колледж»	Социальная сфера	Медицинский и социальный уход	Учебно-производственное оборудование	Контейнер для дезинфекции (объем 5 л., для проведения предстерилизационной очистки и химической дезинфекции)	2	26 000,00	да	КОД 1.1
Мурманская область	Государственное автономное профессиональное образовательное учреждение Мурманской области «Кольский медицинский колледж»	Социальная сфера	Медицинский и социальный уход	Учебно-производственное оборудование	Контейнер для сбора медицинских отходов (ведро-с крышкой и педалью для сбора медицинских отходов класса А (белый))	2	17 550,00	да	КОД 1.1
Мурманская область	Государственное автономное профессиональное образовательное учреждение Мурманской области «Кольский медицинский колледж»	Социальная сфера	Медицинский и социальный уход	Учебно-производственное оборудование	Контейнер для сбора медицинских отходов (ведро с крышкой и педалью для сбора медицинских отходов)	2	17 550,00	да	КОД 1.1

Наименование субъекта Российской Федерации	Наименование образовательной организации	Направление создания мастерских	Наименование мастерской/компетенция	Вид оборудования*	Наименование объекта закупки	Количество, ед.	Сумма, руб.	Отметка о наличии объекта закупки в инфраструктурном листе по компетенции, Да/Нет	КОД, по которому запланировано оснащение мастерской
					класса Б (желтый))				
Мурманская область	Государственное автономное профессиональное образовательное учреждение Мурманской области «Кольский медицинский колледж»	Социальная сфера	Медицинский и социальный уход	Учебно-производственное оборудование	Кровать функциональная (3-х секционная, с электр.приводом, регулируемой высотой, оснащена защитными боковыми поручнями)	1	108 000,00	да	КОД 1.1
Мурманская область	Государственное автономное профессиональное образовательное учреждение Мурманской области «Кольский медицинский колледж»	Социальная сфера	Медицинский и социальный уход	Учебно-производственное оборудование	Лоток почкообразный (200*120*30, нерж.)	4	4 800,00	да	КОД 1.1
Мурманская область	Государственное автономное профессиональное образовательное учреждение Мурманской области «Кольский медицинский колледж»	Социальная сфера	Медицинский и социальный уход	Учебно-производственное оборудование	Лоток прямоугольный (300*220*30 (нерж.)	2	8 200,00	да	КОД 1.1

Наименование субъекта Российской Федерации	Наименование образовательной организации	Направление создания мастерских	Наименование мастерской/компетенция	Вид оборудования*	Наименование объекта закупки	Количество, ед.	Сумма, руб.	Отметка о наличии объекта закупки в инфраструктурном листе по компетенции, Да/Нет	КОД, по которому запланировано оснащение мастерской
Мурманская область	Государственное автономное профессиональное образовательное учреждение Мурманской области «Кольский медицинский колледж»	Социальная сфера	Медицинский и социальный уход	Учебно-производственное оборудование	Матрац для функциональной кровати (гигиеничный 3-х секционный матрац из пенополиуретана в чехле из кожзаменителя на молнии)	2	47 000,00	да	КОД 1.1
Мурманская область	Государственное автономное профессиональное образовательное учреждение Мурманской области «Кольский медицинский колледж»	Социальная сфера	Медицинский и социальный уход	Учебно-производственное оборудование	Мобильный инструментальный столик, 2-х полочный	1	32 000,00	да	КОД 1.1
Мурманская область	Государственное автономное профессиональное образовательное учреждение Мурманской области «Кольский медицинский колледж»	Социальная сфера	Медицинский и социальный уход	Учебно-производственное оборудование	Пульсоксиметр (инфракрасный). Прибор в пластиковом корпусе, напальчный, предназначен для определения частоты пульса, а	1	6 800,00	да	КОД 1.1

Наименование субъекта Российской Федерации	Наименование образовательной организации	Направление создания мастерских	Наименование мастерской/компетенция	Вид оборудования*	Наименование объекта закупки	Количество, ед.	Сумма, руб.	Отметка о наличии объекта закупки в инфраструктурном листе по компетенции, Да/Нет	КОД, по которому запланировано оснащение мастерской
					также уровня насыщения крови кислородом)				
Мурманская область	Государственное автономное профессиональное образовательное учреждение Мурманской области «Кольский медицинский колледж»	Социальная сфера	Медицинский и социальный уход	Учебно-производственное оборудование	Прикроватная тумба (многофункциональная, оснащена выдвижным ящиком и сквозная полка для временного хранения медицинских препаратов, инструментов и личных предметов пациента. Предусмотрен встроенный механизм выдвижного /откидного/ столика для приема пищи,	2	77 000,00	да	КОД 1.1

Наименование субъекта Российской Федерации	Наименование образовательной организации	Направление создания мастерских	Наименование мастерской/компетенция	Вид оборудования*	Наименование объекта закупки	Количество, ед.	Сумма, руб.	Отметка о наличии объекта закупки в инфраструктурном листе по компетенции, Да/Нет	КОД, по которому запланировано оснащение мастерской
					письма, размещения вещей)				
Мурманская область	Государственное автономное профессиональное образовательное учреждение Мурманской области «Кольский медицинский колледж»	Социальная сфера	Медицинский и социальный уход	Учебно-производственное оборудование	Тележка медицинская для белья (2-секционная с секцией для сбора грязного белья, оснащена колесами)	1	28 685,00	да	КОД 1.1
Мурманская область	Государственное автономное профессиональное образовательное учреждение Мурманской области «Кольский медицинский колледж»	Социальная сфера	Медицинский и социальный уход	Учебно-производственное оборудование	Тележка медицинская для 4-х контейнеров с дезрастворами (предназначена для компактного размещения контейнеров, оснащена колесами)	1	18 000,00	да	КОД 1.1

Наименование субъекта Российской Федерации	Наименование образовательной организации	Направление создания мастерских	Наименование мастерской/компетенция	Вид оборудования*	Наименование объекта закупки	Количество, ед.	Сумма, руб.	Отметка о наличии объекта закупки в инфраструктурном листе по компетенции, Да/Нет	КОД, по которому запланировано оснащение мастерской
Мурманская область	Государственное автономное профессиональное образовательное учреждение Мурманской области «Кольский медицинский колледж»	Социальная сфера	Медицинский и социальный уход	Учебно-производственное оборудование	Термометр медицинский (инфракрасный бесконтактный)	1	12 500,00	да	КОД 1.1
Мурманская область	Государственное автономное профессиональное образовательное учреждение Мурманской области «Кольский медицинский колледж»	Социальная сфера	Медицинский и социальный уход	Учебно-производственное оборудование	Термометр медицинский (инфракрасный контактный)	1	11 500,00	да	КОД 1.1
Мурманская область	Государственное автономное профессиональное образовательное учреждение Мурманской области «Кольский медицинский колледж»	Социальная сфера	Медицинский и социальный уход	Учебно-производственное оборудование	Термометр медицинский (электронный)	1	2 000,00	да	КОД 1.1
Мурманская область	Государственное автономное профессиональное образовательное учреждение Мурманской области «Кольский медицинский колледж»	Социальная сфера	Медицинский и социальный уход	Учебно-производственное оборудование	Трость (опорная, с регулируемой высотой - должны быть модели одно-, трех-, четырехопорная)	1	17 500,00	да	КОД 1.1

Наименование субъекта Российской Федерации	Наименование образовательной организации	Направление создания мастерских	Наименование мастерской/компетенция	Вид оборудования*	Наименование объекта закупки	Количество, ед.	Сумма, руб.	Отметка о наличии объекта закупки в инфраструктурном листе по компетенции, Да/Нет	КОД, по которому запланировано оснащение мастерской
Мурманская область	Государственное автономное профессиональное образовательное учреждение Мурманской области «Кольский медицинский колледж»	Социальная сфера	Медицинский и социальный уход	Учебно-производственное оборудование	Ходунки (аллюмин, должны быть модель с приставным и с шагающим механизмом)	1	20 000,00	да	КОД 1.1
Мурманская область	Государственное автономное профессиональное образовательное учреждение Мурманской области «Кольский медицинский колледж»	Социальная сфера	Медицинский и социальный уход	Учебно-производственное оборудование	Роллаторы (прогулочные ходунки на четырех колесах предназначены для людей, страдающих нарушениями опорно-двигательной системы с ослабленными руками и/или спиной)	1	24 000,00	да	КОД 1.1
Мурманская область	Государственное автономное профессиональное образовательное учреждение Мурманской области «Кольский медицинский колледж»	Социальная сфера	Медицинский и социальный уход	Учебно-производственное оборудование	Усилитель голоса (поясной, с наушниками)	4	32 000,00	да	КОД 1.1

Наименование субъекта Российской Федерации	Наименование образовательной организации	Направление создания мастерских	Наименование мастерской/компетенция	Вид оборудования*	Наименование объекта закупки	Количество, ед.	Сумма, руб.	Отметка о наличии объекта закупки в инфраструктурном листе по компетенции, Да/Нет	КОД, по которому запланировано оснащение мастерской
Мурманская область	Государственное автономное профессиональное образовательное учреждение Мурманской области «Кольский медицинский колледж»	Социальная сфера	Медицинский и социальный уход	Учебно-производственное оборудование	Часы (настенные, электронные, с секундной стрелкой)	1	6 000,00	да	КОД 1.1
Мурманская область	Государственное автономное профессиональное образовательное учреждение Мурманской области «Кольский медицинский колледж»	Социальная сфера	Медицинский и социальный уход	Учебно-производственное оборудование	Кровать функциональная (4-х секционная, с электрическим приводом для регулировки и высоты, спинной и тазобедренной (ножной) секции и угла антитренденбург, с пультом управления. Главная особенность данной модели - она практически неотличима	1	149 381,00	да	КОД 1.1

Наименование субъекта Российской Федерации	Наименование образовательной организации	Направление создания мастерских	Наименование мастерской/компетенция	Вид оборудования*	Наименование объекта закупки	Количество, ед.	Сумма, руб.	Отметка о наличии объекта закупки в инфраструктурном листе по компетенции, Да/Нет	КОД, по которому запланировано оснащение мастерской
					от простых домашних кроватей, и имеет ортопедическое ложе из деревянных ламелей, закрепленных на подвижных, самоориентирующихся под весом пациента втулках, обеспечивающих дополнительный ортопедический эффект)				
Мурманская область	Государственное автономное профессиональное образовательное учреждение Мурманской области «Кольский медицинский колледж»	Социальная сфера	Медицинский и социальный уход	Учебно-производственное оборудование	Веревочная лесенка для самостоятельного усаживания в постели (длина -3м., 4-6 опоры)	1	4 000,00	да	КОД 1.1

Наименование субъекта Российской Федерации	Наименование образовательной организации	Направление создания мастерских	Наименование мастерской/компетенция	Вид оборудования*	Наименование объекта закупки	Количество, ед.	Сумма, руб.	Отметка о наличии объекта закупки в инфраструктурном листе по компетенции, Да/Нет	КОД, по которому запланировано оснащение мастерской
Мурманская область	Государственное автономное профессиональное образовательное учреждение Мурманской области «Кольский медицинский колледж»	Социальная сфера	Медицинский и социальный уход	Учебно-производственное оборудование	Нескользящий коврик (размер 180*100).	1		да	КОД 1.1
Мурманская область	Государственное автономное профессиональное образовательное учреждение Мурманской области «Кольский медицинский колледж»	Социальная сфера	Медицинский и социальный уход	Учебно-производственное оборудование	Набор столовой посуды для инвалидов из 11 приборов (предназначен для пожилых, людей с нарушением функций рук, инвалидов проходящих реабилитацию после инсульта, с нарушениями опорно-двигательного аппарата для самостоятельного приема пищи. В	1	45 000,00	да	КОД 1.1

Наименование субъекта Российской Федерации	Наименование образовательной организации	Направление создания мастерских	Наименование мастерской/компетенция	Вид оборудования*	Наименование объекта закупки	Количество, ед.	Сумма, руб.	Отметка о наличии объекта закупки в инфраструктурном листе по компетенции, Да/Нет	КОД, по которому запланировано оснащение мастерской
					набор входят: специализированные чайная ложка, столовая ложка, вилка, нож, стакан, поильник, приспособление для яиц, глубокая тарелка, тарелка с высоким бортиком. ограничитель на тарелки)				
Мурманская область	Государственное автономное профессиональное образовательное учреждение Мурманской области «Кольский медицинский колледж»	Социальная сфера	Медицинский и социальный уход	Учебно-производственное оборудование	Пояс для перемещения (размер L — обхват талии 85-105 см)	1	8 500,00	да	КОД 1.1
Мурманская область	Государственное автономное профессиональное образовательное учреждение Мурманской области «Кольский медицинский колледж»	Социальная сфера	Медицинский и социальный уход	Учебно-производственное оборудование	Приспособление для облегчения захвата предметов	1	16 000,00	да	КОД 1.1

Наименование субъекта Российской Федерации	Наименование образовательной организации	Направление создания мастерских	Наименование мастерской/компетенция	Вид оборудования*	Наименование объекта закупки	Количество, ед.	Сумма, руб.	Отметка о наличии объекта закупки в инфраструктурном листе по компетенции, Да/Нет	КОД, по которому запланировано оснащение мастерской
Мурманская область	Государственное автономное профессиональное образовательное учреждение Мурманской области «Кольский медицинский колледж»	Социальная сфера	Медицинский и социальный уход	Учебно-производственное оборудование	Расческа с длинной ручкой (для расчесывания волос)	1	4 500,00	да	КОД 1.1
Мурманская область	Государственное автономное профессиональное образовательное учреждение Мурманской области «Кольский медицинский колледж»	Социальная сфера	Медицинский и социальный уход	Учебно-производственное оборудование	Специальная разделочная доска для инвалидов (с ограничителем и фиксаторами)	1	5 500,00	да	КОД 1.1
Мурманская область	Государственное автономное профессиональное образовательное учреждение Мурманской области «Кольский медицинский колледж»	Социальная сфера	Медицинский и социальный уход	Учебно-производственное оборудование	Специальное устройство для застегивания пуговиц	1	4 800,00	да	КОД 1.1
Мурманская область	Государственное автономное профессиональное образовательное учреждение Мурманской области «Кольский медицинский колледж»	Социальная сфера	Медицинский и социальный уход	Учебно-производственное оборудование	Доска-слайдер (для перемещения маломобильных пациентов, пластик) 2 единицы: одна модель - прямая,	2	18 000,00	да	КОД 1.1

Наименование субъекта Российской Федерации	Наименование образовательной организации	Направление создания мастерских	Наименование мастерской/компетенция	Вид оборудования*	Наименование объекта закупки	Количество, ед.	Сумма, руб.	Отметка о наличии объекта закупки в инфраструктурном листе по компетенции, Да/Нет	КОД, по которому запланировано оснащение мастерской
					вторая модель - угловая				
Мурманская область	Государственное автономное профессиональное образовательное учреждение Мурманской области «Кольский медицинский колледж»	Социальная сфера	Медицинский и социальный уход	Учебно-производственное оборудование	Напольный диск (средство реабилитации и перемещения для инвалидов)	1	12 600,00	да	КОД 1.1
Мурманская область	Государственное автономное профессиональное образовательное учреждение Мурманской области «Кольский медицинский колледж»	Социальная сфера	Медицинский и социальный уход	Учебно-производственное оборудование	Комплект постельного белья (простынь на резинке, размер 1800*2100; пододеяльник 1800*2100, наволочки 50*70 - 2 шт, наволочка размер 70*70 - 2 шт.)	1 компл	6 000,00	да	КОД 1.1

Наименование субъекта Российской Федерации	Наименование образовательной организации	Направление создания мастерских	Наименование мастерской/компетенция	Вид оборудования*	Наименование объекта закупки	Количество, ед.	Сумма, руб.	Отметка о наличии объекта закупки в инфраструктурном листе по компетенции, Да/Нет	КОД, по которому запланировано оснащение мастерской
Мурманская область	Государственное автономное профессиональное образовательное учреждение Мурманской области «Кольский медицинский колледж»	Социальная сфера	Медицинский и социальный уход	Учебно-производственное оборудование	Комплект постельных принадлежностей (одеяло зимнее, одеяло летнее, подушки 2 шт, размер 50*70; 2 шт-размером 70*70)	1 компл	6 000,00	да	КОД 1.1
Мурманская область	Государственное автономное профессиональное образовательное учреждение Мурманской области «Кольский медицинский колледж»	Социальная сфера	Медицинский и социальный уход	Учебно-производственное оборудование	Стол медицинский процедурный, предназначен для размещения инструмента, лекарственных препаратов и приборов.	1	46 000,00	да	КОД 1.1
Мурманская область	Государственное автономное профессиональное образовательное учреждение Мурманской области «Кольский медицинский колледж»	Социальная сфера	Медицинский и социальный уход	Мебель	Стол палатный медицинский	2	14 000,00	да	КОД 1.1

Наименование субъекта Российской Федерации	Наименование образовательной организации	Направление создания мастерских	Наименование мастерской/компетенция	Вид оборудования*	Наименование объекта закупки	Количество, ед.	Сумма, руб.	Отметка о наличии объекта закупки в инфраструктурном листе по компетенции, Да/Нет	КОД, по которому запланировано оснащение мастерской
Мурманская область	Государственное автономное профессиональное образовательное учреждение Мурманской области «Кольский медицинский колледж»	Социальная сфера	Медицинский и социальный уход	Мебель	Стул палатный	4	3 000,00	да	КОД 1.1
Мурманская область	Государственное автономное профессиональное образовательное учреждение Мурманской области «Кольский медицинский колледж»	Социальная сфера	Медицинский и социальный уход	Мебель	Тумба с зеркалом (стол туалетный)	1	18 000,00	да	КОД 1.1
Мурманская область	Государственное автономное профессиональное образовательное учреждение Мурманской области «Кольский медицинский колледж»	Социальная сфера	Медицинский и социальный уход	Мебель	Стол обеденный	1	16 000,00	да	КОД 1.1
Мурманская область	Государственное автономное профессиональное образовательное учреждение Мурманской области «Кольский медицинский колледж»	Социальная сфера	Медицинский и социальный уход	Мебель	Стул (со спинкой обеденный)	2	12 000,00	да	КОД 1.1
Мурманская область	Государственное автономное профессиональное образовательное учреждение Мурманской области «Кольский медицинский колледж»	Социальная сфера	Медицинский и социальный уход	Учебно-производственное оборудование	Кресло-каталка (со съемными подлокотниками)	1	12 015,24	да	КОД 1.1

Наименование субъекта Российской Федерации	Наименование образовательной организации	Направление создания мастерских	Наименование мастерской/компетенция	Вид оборудования*	Наименование объекта закупки	Количество, ед.	Сумма, руб.	Отметка о наличии объекта закупки в инфраструктурном листе по компетенции, Да/Нет	КОД, по которому запланировано оснащение мастерской
Мурманская область	Государственное автономное профессиональное образовательное учреждение Мурманской области «Кольский медицинский колледж»	Социальная сфера	Лечебная деятельность	Учебно-производственное оборудование	Пикфлоуметр (для определения пиковой скорости выдоха и оценки дыхания с отображением результатов на удобной для чтения разноцветной шкале)	12	25 920,00	да	КОД 1.1.
Мурманская область	Государственное автономное профессиональное образовательное учреждение Мурманской области «Кольский медицинский колледж»	Социальная сфера	Лечебная деятельность	Учебно-производственное оборудование	Небулайзер (компрессорный ингалятор, предназначен для вдыхания лекарственных средств при лечении респираторных заболеваний)	12	51 840,00	да	КОД 1.1.

Наименование субъекта Российской Федерации	Наименование образовательной организации	Направление создания мастерских	Наименование мастерской/компетенция	Вид оборудования*	Наименование объекта закупки	Количество, ед.	Сумма, руб.	Отметка о наличии объекта закупки в инфраструктурном листе по компетенции, Да/Нет	КОД, по которому запланировано оснащение мастерской
Мурманская область	Государственное автономное профессиональное образовательное учреждение Мурманской области «Кольский медицинский колледж»	Социальная сфера	Лечебная деятельность	Учебно-производственное оборудование	Аптечка первой медицинской помощи (с набором перевязочных материалов, инструментов и приспособлений, предназначенных для оказания первой медицинской помощи)	12	16 848,00	да	КОД 1.1.
Мурманская область	Государственное автономное профессиональное образовательное учреждение Мурманской области «Кольский медицинский колледж»	Социальная сфера	Лечебная деятельность	Учебно-лабораторное оборудование	Глюкометр бесконтактный (предназначен для количественного определения уровня глюкозы в крови)	12	70 720,00	да	КОД 1.1.
Мурманская область	Государственное автономное профессиональное образовательное учреждение Мурманской области	Социальная сфера	Лечебная деятельность	Учебно-лабораторное оборудование	Пульсоксиметр (в пластиковом корпусе, напальчный)	12	75 168,00	да	КОД 1.1.

Наименование субъекта Российской Федерации	Наименование образовательной организации	Направление создания мастерских	Наименование мастерской/компетенция	Вид оборудования*	Наименование объекта закупки	Количество, ед.	Сумма, руб.	Отметка о наличии объекта закупки в инфраструктурном листе по компетенции, Да/Нет	КОД, по которому запланировано оснащение мастерской
	«Кольский медицинский колледж»				, предназначен для определения частоты пульса, а также уровня насыщения крови кислородом)				
Мурманская область	Государственное автономное профессиональное образовательное учреждение Мурманской области «Кольский медицинский колледж»	Социальная сфера	Лечебная деятельность	Учебно-производственное оборудование	Стетоскоп (с двусторонней головкой с мембраной и воронкой)	12	22 164,00	да	КОД 1.1.
Мурманская область	Государственное автономное профессиональное образовательное учреждение Мурманской области «Кольский медицинский колледж»	Социальная сфера	Лечебная деятельность	Учебно-производственное оборудование	Сумка-укладка фельдшера (предназначена для оказания неотложной медицинской помощи на догоспитальном этапе при поступлении	12	181 440,00	да	КОД 1.1.

Наименование субъекта Российской Федерации	Наименование образовательной организации	Направление создания мастерских	Наименование мастерской/компетенция	Вид оборудования*	Наименование объекта закупки	Количество, ед.	Сумма, руб.	Отметка о наличии объекта закупки в инфраструктурном листе по компетенции, Да/Нет	КОД, по которому запланировано оснащение мастерской
					профильного вызова (НФСМП-«МЕДИНТ-М» В УКЛАДКЕ УМСП-01-ПМ/2))				
Мурманская область	Государственное автономное профессиональное образовательное учреждение Мурманской области «Кольский медицинский колледж»	Социальная сфера	Лечебная деятельность	Учебно-производственное оборудование	Компьютер персональный, объём памяти от 1024 Мб, с программным обеспечением Office	12	403 440,60	да	КОД 1.1.
Мурманская область	Государственное автономное профессиональное образовательное учреждение Мурманской области «Кольский медицинский колледж»	Социальная сфера	Лечебная деятельность	Учебно-производственное оборудование	Тонومتر механический (аппарат для измерения АД (тонометр), механический, не со встроенным фонендоскопом)	12	32 920,00	да	КОД 1.1.
Мурманская область	Государственное автономное профессиональное образовательное учреждение Мурманской области	Социальная сфера	Лечебная деятельность	Учебно-производственное оборудование	Тонومتر электронный (автоматический)	12	51 840,00	да	КОД 1.1.

Наименование субъекта Российской Федерации	Наименование образовательной организации	Направление создания мастерских	Наименование мастерской/компетенция	Вид оборудования*	Наименование объекта закупки	Количество, ед.	Сумма, руб.	Отметка о наличии объекта закупки в инфраструктурном листе по компетенции, Да/Нет	КОД, по которому запланировано оснащение мастерской
	«Кольский медицинский колледж»				измеритель артериального давления, пульса, ЧСС с фиксацией манжеты на плечо).				
Мурманская область	Государственное автономное профессиональное образовательное учреждение Мурманской области «Кольский медицинский колледж»	Социальная сфера	Лечебная деятельность	Учебно-производственное оборудование	Термометр электронный	12	12 480,00	да	КОД 1.1.
Мурманская область	Государственное автономное профессиональное образовательное учреждение Мурманской области «Кольский медицинский колледж»	Социальная сфера	Лечебная деятельность	Учебно-производственное оборудование	Термометр бесконтактный (медицинский, инфракрасный)	12	103 680,00	да	КОД 1.1.
Мурманская область	Государственное автономное профессиональное образовательное учреждение Мурманской области «Кольский медицинский колледж»	Социальная сфера	Лечебная деятельность	Учебно-производственное оборудование	Жгут венозный многоразовый	12	16 480,00	да	КОД 1.1.
Мурманская область	Государственное автономное профессиональное образовательное учреждение Мурманской области «Кольский медицинский колледж»	Социальная сфера	Лечебная деятельность	Учебно-производственное оборудование	Подушка для забора крови, венепункций (изготовлен	12	7 776,00	да	КОД 1.1.

Наименование субъекта Российской Федерации	Наименование образовательной организации	Направление создания мастерских	Наименование мастерской/компетенция	Вид оборудования*	Наименование объекта закупки	Количество, ед.	Сумма, руб.	Отметка о наличии объекта закупки в инфраструктурном листе по компетенции, Да/Нет	КОД, по которому запланировано оснащение мастерской
					а из пенополиуретана в чехле из кожзаменителя на молнии, размер ш 200 мм, дл 150 мм, высота 50 мм)				
Мурманская область	Государственное автономное профессиональное образовательное учреждение Мурманской области «Кольский медицинский колледж»	Социальная сфера	Лечебная деятельность	Учебно-производственное оборудование	Комплект шин транспортных (лестничных иммобилизационных, складных, пластик, многоразовые)	12	77 760,00	да	КОД 1.1.
Мурманская область	Государственное автономное профессиональное образовательное учреждение Мурманской области «Кольский медицинский колледж»	Социальная сфера	Лечебная деятельность	Учебно-производственное оборудование	Весы напольные (позволяют определять массу тела, долю мышечной и жировой ткани)	12	19 440,00	да	КОД 1.1.

Наименование субъекта Российской Федерации	Наименование образовательной организации	Направление создания мастерских	Наименование мастерской/компетенция	Вид оборудования*	Наименование объекта закупки	Количество, ед.	Сумма, руб.	Отметка о наличии объекта закупки в инфраструктурном листе по компетенции, Да/Нет	КОД, по которому запланировано оснащение мастерской
Мурманская область	Государственное автономное профессиональное образовательное учреждение Мурманской области «Кольский медицинский колледж»	Социальная сфера	Лечебная деятельность	Учебно-производственное оборудование	Ростомер взрослый (медицинский, вертикальный с передвижной планкой)	12	84 240,00	да	КОД 1.1.
Мурманская область	Государственное автономное профессиональное образовательное учреждение Мурманской области «Кольский медицинский колледж»	Социальная сфера	Лечебная деятельность	Учебно-производственное оборудование	Ножницы хирургические (тупоконечные прямые 100 мм)	12	10 368,00	да	КОД 1.1.
Мурманская область	Государственное автономное профессиональное образовательное учреждение Мурманской области «Кольский медицинский колледж»	Социальная сфера	Лечебная деятельность	Учебно-производственное оборудование	Молоток неврологический (предназначен для перкуссии (выстукивания), с помощью иглы и кисточки проверяют чувствительность кожи и рефлексы).	12	25 920,00	да	КОД 1.1.

Наименование субъекта Российской Федерации	Наименование образовательной организации	Направление создания мастерских	Наименование мастерской/компетенция	Вид оборудования*	Наименование объекта закупки	Количество, ед.	Сумма, руб.	Отметка о наличии объекта закупки в инфраструктурном листе по компетенции, Да/Нет	КОД, по которому запланировано оснащение мастерской
Мурманская область	Государственное автономное профессиональное образовательное учреждение Мурманской области «Кольский медицинский колледж»	Социальная сфера	Лечебная деятельность	Учебно-производственное оборудование	Сантиметровая лента (гипкий пластик с нанесённым и миллиметровыми делениями и сантиметровой шкалой)	12	3 628,91	да	КОД 1.1.
Мурманская область	Государственное автономное профессиональное образовательное учреждение Мурманской области «Кольский медицинский колледж»	Социальная сфера	Лечебная деятельность	Учебно-производственное оборудование	Медицинский диагностический фонарик (для определения зрачкового рефлекса)	12	10 368,00	да	КОД 1.1.
Мурманская область	Государственное автономное профессиональное образовательное учреждение Мурманской области «Кольский медицинский колледж»	Социальная сфера	Лечебная деятельность	Учебно-производственное оборудование	Укладка экстренной профилактики парентеральных инфекций для оказания первичной медико-санитарной	12	12 960,00	да	КОД 1.1.

Наименование субъекта Российской Федерации	Наименование образовательной организации	Направление создания мастерских	Наименование мастерской/компетенция	Вид оборудования*	Наименование объекта закупки	Количество, ед.	Сумма, руб.	Отметка о наличии объекта закупки в инфраструктурном листе по компетенции, Да/Нет	КОД, по которому запланировано оснащение мастерской
					помощи, скорой медицинской помощи (по стандарту оснащения ФАП, по приказу МЗ № 1079Н)				
Мурманская область	Государственное автономное профессиональное образовательное учреждение Мурманской области «Кольский медицинский колледж»	Социальная сфера	Лечебная деятельность	Учебно-производственное оборудование	Электрокардиограф (портативный, 1 канальный)	12	1 214 754,00	да	КОД 1.1.
Мурманская область	Государственное автономное профессиональное образовательное учреждение Мурманской области «Кольский медицинский колледж»	Социальная сфера	Лечебная деятельность	Учебно-производственное оборудование	Мешок дыхательный, реанимационный типа Амбу, одноразовый для взрослых, ПВХ	12	55 640,00	да	КОД 1.1.
Мурманская область	Государственное автономное профессиональное образовательное учреждение Мурманской области «Кольский медицинский колледж»	Социальная сфера	Лечебная деятельность	Учебно-лабораторное оборудование	Портативный экспресс анализатор уровня глюкозы, гемоглобина и холестерина	12	88 630,40	да	КОД 1.1.

Наименование субъекта Российской Федерации	Наименование образовательной организации	Направление создания мастерских	Наименование мастерской/компетенция	Вид оборудования*	Наименование объекта закупки	Количество, ед.	Сумма, руб.	Отметка о наличии объекта закупки в инфраструктурном листе по компетенции, Да/Нет	КОД, по которому запланировано оснащение мастерской
					(для количественного определения, по стандарту оснащения ФАП).				
Мурманская область	Государственное автономное профессиональное образовательное учреждение Мурманской области «Кольский медицинский колледж»	Социальная сфера	Лечебная деятельность	Учебно-производственное оборудование	Носилки транспортные (мягкие, листовые, с фиксацией тела пациента и карманами для ног).	12	75 800,00	да	КОД 1.1.
Мурманская область	Государственное автономное профессиональное образовательное учреждение Мурманской области «Кольский медицинский колледж»	Социальная сфера	Лечебная деятельность	Программно-методическое оснащение	Камера (IP-камера для видеонаблюдения)	12	58 255,20	да	КОД 1.1.
Мурманская область	Государственное автономное профессиональное образовательное учреждение Мурманской области «Кольский медицинский колледж»	Социальная сфера	Лечебная деятельность	Программно-методическое оснащение	Микрофон, проводной, прищепка от 50 до 16000Гц, кабель -2 м	12	19 440,00	да	КОД 1.1.
Мурманская область	Государственное автономное профессиональное образовательное учреждение Мурманской области	Социальная сфера	Лечебная деятельность	Программно-методическое	Колонки (акустическая система)	12	24 246,00	да	КОД 1.1.

Наименование субъекта Российской Федерации	Наименование образовательной организации	Направление создания мастерских	Наименование мастерской/компетенция	Вид оборудования*	Наименование объекта закупки	Количество, ед.	Сумма, руб.	Отметка о наличии объекта закупки в инфраструктурном листе по компетенции, Да/Нет	КОД, по которому запланировано оснащение мастерской
	«Кольский медицинский колледж»			оснащение					
Мурманская область	Государственное автономное профессиональное образовательное учреждение Мурманской области «Кольский медицинский колледж»	Социальная сфера	Лечебная деятельность	Учебно-производственное оборудование	Контейнер для дезинфекции (объем 1 л., для проведения предстерилизационной очистки и химической дезинфекции)	12	12 500,00	да	КОД 1.1.
Мурманская область	Государственное автономное профессиональное образовательное учреждение Мурманской области «Кольский медицинский колледж»	Социальная сфера	Лечебная деятельность	Учебно-производственное оборудование	Контейнер для дезинфекции (объем 3 л., для проведения предстерилизационной очистки и химической дезинфекции)	24	29 808,00	да	КОД 1.1.
Мурманская область	Государственное автономное профессиональное образовательное учреждение Мурманской области	Социальная сфера	Лечебная деятельность	Учебно-производственное оборудование	Контейнер для дезинфекции (объем 5 л., для	24	29 808,00	да	КОД 1.1.

Наименование субъекта Российской Федерации	Наименование образовательной организации	Направление создания мастерских	Наименование мастерской/компетенция	Вид оборудования*	Наименование объекта закупки	Количество, ед.	Сумма, руб.	Отметка о наличии объекта закупки в инфраструктурном листе по компетенции, Да/Нет	КОД, по которому запланировано оснащение мастерской
	«Кольский медицинский колледж»				проведения предстерилизационной очистки и химической дезинфекции)				
Мурманская область	Государственное автономное профессиональное образовательное учреждение Мурманской области «Кольский медицинский колледж»	Социальная сфера	Лечебная деятельность	Учебно-производственное оборудование	Контейнер для сбора медицинских отходов (контейнер-ведро с крышкой и педалью для сбора медицинских отходов класса А (белый).	12	24 948,00	да	КОД 1.1.
Мурманская область	Государственное автономное профессиональное образовательное учреждение Мурманской области «Кольский медицинский колледж»	Социальная сфера	Лечебная деятельность	Учебно-производственное оборудование	Контейнер для сбора медицинских отходов (контейнер-ведро с крышкой и педалью для сбора медицинских отходов класса Б (желтый).	12	24 948,00	да	КОД 1.1.

Наименование субъекта Российской Федерации	Наименование образовательной организации	Направление создания мастерских	Наименование мастерской/компетенция	Вид оборудования*	Наименование объекта закупки	Количество, ед.	Сумма, руб.	Отметка о наличии объекта закупки в инфраструктурном листе по компетенции, Да/Нет	КОД, по которому запланировано оснащение мастерской
Мурманская область	Государственное автономное профессиональное образовательное учреждение Мурманской области «Кольский медицинский колледж»	Социальная сфера	Лечебная деятельность	Учебно-производственное оборудование	Мобильный инструментальный столик (2-х полочный из нерж. стали, с ручкой для перемещения, на колесах)	12	67 954,00	да	КОД 1.1.
Мурманская область	Государственное автономное профессиональное образовательное учреждение Мурманской области «Кольский медицинский колледж»	Социальная сфера	Лечебная деятельность	Учебно-производственное оборудование	Тележка медицинская для контейнеров (для перемещения контейнеров, оснащена колесами, Длина: 630мм Ширина: 360мм Высота: 1075мм)	12	84 240,00	да	КОД 1.1.

Наименование субъекта Российской Федерации	Наименование образовательной организации	Направление создания мастерских	Наименование мастерской/компетенция	Вид оборудования*	Наименование объекта закупки	Количество, ед.	Сумма, руб.	Отметка о наличии объекта закупки в инфраструктурном листе по компетенции, Да/Нет	КОД, по которому запланировано оснащение мастерской
Мурманская область	Государственное автономное профессиональное образовательное учреждение Мурманской области «Кольский медицинский колледж»	Социальная сфера	Лечебная деятельность	Учебно-производственное оборудование	Стол процедурный (предназначен для размещения инструмента, лекарственных препаратов и приборов. Каркас цельносварной из профильной трубы 20x20 мм и листовой стали, сверху установлена столешница из нержавеющей стали с отбортовкой, под ней находятся: два ящика на роликовых направляющих	12	285 802,00	да	КОД 1.1.

Наименование субъекта Российской Федерации	Наименование образовательной организации	Направление создания мастерских	Наименование мастерской/компетенция	Вид оборудования*	Наименование объекта закупки	Количество, ед.	Сумма, руб.	Отметка о наличии объекта закупки в инфраструктурном листе по компетенции, Да/Нет	КОД, по которому запланировано оснащение мастерской
					щих, внизу стола расположены две стальные полки, имеется ручка для перемещения, столик установлен на четыре обрешинных колеса)				
Мурманская область	Государственное автономное профессиональное образовательное учреждение Мурманской области «Кольский медицинский колледж»	Социальная сфера	Лечебная деятельность	Учебно-производственное оборудование	Стул медицинский (на металлическом каркасе, сиденье выполнено из кожзаменителя. Устойчив к регулярной обработке всеми видами дезинфицирующих и моющих растворов)	12	67 392,00	да	КОД 1.1.

Наименование субъекта Российской Федерации	Наименование образовательной организации	Направление создания мастерских	Наименование мастерской/компетенция	Вид оборудования*	Наименование объекта закупки	Количество, ед.	Сумма, руб.	Отметка о наличии объекта закупки в инфраструктурном листе по компетенции, Да/Нет	КОД, по которому запланировано оснащение мастерской
Мурманская область	Государственное автономное профессиональное образовательное учреждение Мурманской области «Кольский медицинский колледж»	Социальная сфера	Лечебная деятельность	Учебно-производственное оборудование	Стол врача (размеры (ШхГхВ) 1100х700х780. Столешница не тоньше 25 мм, ламинированная поверхность столешницы)	12	121 662,00	да	КОД 1.1.
Мурманская область	Государственное автономное профессиональное образовательное учреждение Мурманской области «Кольский медицинский колледж»	Социальная сфера	Лечебная деятельность	Учебно-производственное оборудование	Кушетка медицинская (смотровая КМС-01 МСК203. Каркас кушетки выполнен из стального профиля в виде металлической рамы на четырех опорах, покрытой полимерно-	12	129 319,40	да	КОД 1.1.

Наименование субъекта Российской Федерации	Наименование образовательной организации	Направление создания мастерских	Наименование мастерской/компетенция	Вид оборудования*	Наименование объекта закупки	Количество, ед.	Сумма, руб.	Отметка о наличии объекта закупки в инфраструктурном листе по компетенции, Да/Нет	КОД, по которому запланировано оснащение мастерской
					<p>порошковой краской. Ложе и подголовники кушетки выполнены в виде настила, с наполнением из поролона толщиной 20 мм и винилискожа. Регулировка угла наклона подголовника: 0-45° - 5-ти ступенчатая, доводчик — держатель для одноразовых полотенец/пеленочной/пеленочной. Размер: длина: 1950, глубина:</p>				

Наименование субъекта Российской Федерации	Наименование образовательной организации	Направление создания мастерских	Наименование мастерской/компетенция	Вид оборудования*	Наименование объекта закупки	Количество, ед.	Сумма, руб.	Отметка о наличии объекта закупки в инфраструктурном листе по компетенции, Да/Нет	КОД, по которому запланировано оснащение мастерской
					620,высота: 800)				
Мурманская область	Государственное автономное профессиональное образовательное учреждение Мурманской области «Кольский медицинский колледж»	Социальная сфера	Лечебная деятельность	Учебно-производственное оборудование	Шкаф медицинский (металлический, предназначен для размещения и хранения лекарственных препаратов (медикаментов), перевязочных материалов, шприцев, инструментов, лотков и других	12	152 400,00	да	КОД 1.1.

Наименование субъекта Российской Федерации	Наименование образовательной организации	Направление создания мастерских	Наименование мастерской/компетенция	Вид оборудования*	Наименование объекта закупки	Количество, ед.	Сумма, руб.	Отметка о наличии объекта закупки в инфраструктурном листе по компетенции, Да/Нет	КОД, по которому запланировано оснащение мастерской
					медицинских изделий)				
Мурманская область	Государственное автономное профессиональное образовательное учреждение Мурманской области «Кольский медицинский колледж»	Социальная сфера	Лечебная деятельность	Учебно-производственное оборудование	Диспенсер для полотенец (настенный, для полотенец Z сложение)	12	38 880,00	да	КОД 1.1.
Мурманская область	Государственное автономное профессиональное образовательное учреждение Мурманской области «Кольский медицинский колледж»	Социальная сфера	Лечебная деятельность	Учебно-производственное оборудование	Дозатор для жидкого мыла и антисептика (настенный для обработки рук)	12	58 320,00	да	КОД 1.1.
Мурманская область	Государственное автономное профессиональное образовательное учреждение Мурманской области «Кольский медицинский колледж»	Социальная сфера	Лечебная деятельность	Учебно-производственное оборудование	Часы настенные (электронные с секундной стрелкой)	12	1 200,00	да	КОД 1.1.
Мурманская область	Государственное автономное профессиональное образовательное учреждение Мурманской области «Кольский транспортный колледж»	Обслуживание транспорта и логистика	Ремонт и обслуживание легковых автомобилей	Учебно-производственное оборудование	Автомобиль	2	1 779 800,00	Да	КОД 1.1.

Наименование субъекта Российской Федерации	Наименование образовательной организации	Направление создания мастерских	Наименование мастерской/компетенция	Вид оборудования*	Наименование объекта закупки	Количество, ед.	Сумма, руб.	Отметка о наличии объекта закупки в инфраструктурном листе по компетенции, Да/Нет	КОД, по которому запланировано оснащение мастерской
Мурманская область	Государственное автономное профессиональное образовательное учреждение Мурманской области «Кольский транспортный колледж»	Обслуживание транспорта и логистика	Ремонт и обслуживание легковых автомобилей	Учебно-производственное оборудование	Ключ для кислородного датчика	1	2 690,00	Да	КОД 1.1.
Мурманская область	Государственное автономное профессиональное образовательное учреждение Мурманской области «Кольский транспортный колледж»	Обслуживание транспорта и логистика	Ремонт и обслуживание легковых автомобилей	Учебно-производственное оборудование	Защитные чехлы (крыло, бампер)800*600	2	13 578,00	Да	КОД 1.1.
Мурманская область	Государственное автономное профессиональное образовательное учреждение Мурманской области «Кольский транспортный колледж»	Обслуживание транспорта и логистика	Ремонт и обслуживание легковых автомобилей	Учебно-производственное оборудование	Защитные чехлы (руль, сиденье, ручка кпп)	4	3 720,00	Да	КОД 1.1.
Мурманская область	Государственное автономное профессиональное образовательное учреждение Мурманской области «Кольский транспортный колледж»	Обслуживание транспорта и логистика	Ремонт и обслуживание легковых автомобилей	Учебно-производственное оборудование	Тестер цифровой. (мультиметр)	2	25 980,00	Да	КОД 1.1.
Мурманская область	Государственное автономное профессиональное образовательное учреждение Мурманской области «Кольский транспортный колледж»	Обслуживание транспорта и логистика	Ремонт и обслуживание легковых автомобилей	Учебно-производственное оборудование	Пробник диодный.	2	1 498,00	Да	КОД 1.1.

Наименование субъекта Российской Федерации	Наименование образовательной организации	Направление создания мастерских	Наименование мастерской/компетенция	Вид оборудования*	Наименование объекта закупки	Количество, ед.	Сумма, руб.	Отметка о наличии объекта закупки в инфраструктурном листе по компетенции, Да/Нет	КОД, по которому запланировано оснащение мастерской
Мурманская область	Государственное автономное профессиональное образовательное учреждение Мурманской области «Кольский транспортный колледж»	Обслуживание транспорта и логистика	Ремонт и обслуживание легковых автомобилей	Учебно-производственное оборудование	Пробник ламповый.	2	1 112,00	Да	КОД 1.1.
Мурманская область	Государственное автономное профессиональное образовательное учреждение Мурманской области «Кольский транспортный колледж»	Обслуживание транспорта и логистика	Ремонт и обслуживание легковых автомобилей	Учебно-производственное оборудование	Зеркальце на ручке	3	1 230,00	Да	КОД 1.1.
Мурманская область	Государственное автономное профессиональное образовательное учреждение Мурманской области «Кольский транспортный колледж»	Обслуживание транспорта и логистика	Ремонт и обслуживание легковых автомобилей	Учебно-производственное оборудование	Магнит телескопический.	3	822,00	Да	КОД 1.1.
Мурманская область	Государственное автономное профессиональное образовательное учреждение Мурманской области «Кольский транспортный колледж»	Обслуживание транспорта и логистика	Ремонт и обслуживание легковых автомобилей	Учебно-производственное оборудование	Диагностический сканер	2	356 140,00	Да	КОД 1.1.
Мурманская область	Государственное автономное профессиональное образовательное учреждение Мурманской области «Кольский транспортный колледж»	Обслуживание транспорта и логистика	Ремонт и обслуживание легковых автомобилей	Учебно-производственное оборудование	Набор для разбора пинов	2	21 988,00	Да	КОД 1.1.

Наименование субъекта Российской Федерации	Наименование образовательной организации	Направление создания мастерских	Наименование мастерской/компетенция	Вид оборудования*	Наименование объекта закупки	Количество, ед.	Сумма, руб.	Отметка о наличии объекта закупки в инфраструктурном листе по компетенции, Да/Нет	КОД, по которому запланировано оснащение мастерской
Мурманская область	Государственное автономное профессиональное образовательное учреждение Мурманской области «Кольский транспортный колледж»	Обслуживание транспорта и логистика	Ремонт и обслуживание легковых автомобилей	Учебно-производственное оборудование	Фильтр выхлопных газов(вытяжная вентиляция)	2	78 678,00	Да	КОД 1.1.
Мурманская область	Государственное автономное профессиональное образовательное учреждение Мурманской области «Кольский транспортный колледж»	Обслуживание транспорта и логистика	Ремонт и обслуживание легковых автомобилей	Учебно-производственное оборудование	Набор автоэлектрика	1	4 750,00	Да	КОД 1.1.
Мурманская область	Государственное автономное профессиональное образовательное учреждение Мурманской области «Кольский транспортный колледж»	Обслуживание транспорта и логистика	Ремонт и обслуживание легковых автомобилей	Учебно-производственное оборудование	Зарядное устройство 12v	2	17 000,00	Да	КОД 1.1.
Мурманская область	Государственное автономное профессиональное образовательное учреждение Мурманской области «Кольский транспортный колледж»	Обслуживание транспорта и логистика	Ремонт и обслуживание легковых автомобилей	Учебно-производственное оборудование	Тележка инстр.	3	87 318,00	Да	КОД 1.1.
Мурманская область	Государственное автономное профессиональное образовательное учреждение Мурманской области «Кольский транспортный колледж»	Обслуживание транспорта и логистика	Ремонт и обслуживание легковых автомобилей	Учебно-производственное оборудование	Набор с инструментом	3	67 500,00	Да	КОД 1.1.

Наименование субъекта Российской Федерации	Наименование образовательной организации	Направление создания мастерских	Наименование мастерской/компетенция	Вид оборудования*	Наименование объекта закупки	Количество, ед.	Сумма, руб.	Отметка о наличии объекта закупки в инфраструктурном листе по компетенции, Да/Нет	КОД, по которому запланировано оснащение мастерской
Мурманская область	Государственное автономное профессиональное образовательное учреждение Мурманской области «Кольский транспортный колледж»	Обслуживание транспорта и логистика	Ремонт и обслуживание легковых автомобилей	Учебно-производственное оборудование	Стойка гидравлическая	1	12 600,00	Да	КОД 1.1.
Мурманская область	Государственное автономное профессиональное образовательное учреждение Мурманской области «Кольский транспортный колледж»	Обслуживание транспорта и логистика	Ремонт и обслуживание легковых автомобилей	Учебно-производственное оборудование	Съёмник шаровой опоры	1	3 999,00	Да	КОД 1.1.
Мурманская область	Государственное автономное профессиональное образовательное учреждение Мурманской области «Кольский транспортный колледж»	Обслуживание транспорта и логистика	Ремонт и обслуживание легковых автомобилей	Учебно-производственное оборудование	Съёмник рулевого наконечника	1	3 999,00	Да	КОД 1.1.
Мурманская область	Государственное автономное профессиональное образовательное учреждение Мурманской области «Кольский транспортный колледж»	Обслуживание транспорта и логистика	Ремонт и обслуживание легковых автомобилей	Учебно-производственное оборудование	Стяжка пружины гидравлическая	1	18 674,00	Да	КОД 1.1.
Мурманская область	Государственное автономное профессиональное образовательное учреждение Мурманской области «Кольский транспортный колледж»	Обслуживание транспорта и логистика	Ремонт и обслуживание легковых автомобилей	Учебно-производственное оборудование	Набор для разборки амортизаторной стойки	1	19 600,00	Да	КОД 1.1.

Наименование субъекта Российской Федерации	Наименование образовательной организации	Направление создания мастерских	Наименование мастерской/компетенция	Вид оборудования*	Наименование объекта закупки	Количество, ед.	Сумма, руб.	Отметка о наличии объекта закупки в инфраструктурном листе по компетенции, Да/Нет	КОД, по которому запланировано оснащение мастерской
Мурманская область	Государственное автономное профессиональное образовательное учреждение Мурманской области «Кольский транспортный колледж»	Обслуживание транспорта и логистика	Ремонт и обслуживание легковых автомобилей	Учебно-производственное оборудование	Тиски	2	18 478,00	Да	КОД 1.1.
Мурманская область	Государственное автономное профессиональное образовательное учреждение Мурманской области «Кольский транспортный колледж»	Обслуживание транспорта и логистика	Ремонт и обслуживание легковых автомобилей	Учебно-производственное оборудование	Набор микрометров (комплект) 0-25, 25-50, 50-75, 75-100.	2	26 448,00	Да	КОД 1.1.
Мурманская область	Государственное автономное профессиональное образовательное учреждение Мурманской области «Кольский транспортный колледж»	Обслуживание транспорта и логистика	Ремонт и обслуживание легковых автомобилей	Учебно-производственное оборудование	Ключ моментный 5-25 Н/м	2	5 720,00	Да	КОД 1.1.
Мурманская область	Государственное автономное профессиональное образовательное учреждение Мурманской области «Кольский транспортный колледж»	Обслуживание транспорта и логистика	Ремонт и обслуживание легковых автомобилей	Учебно-производственное оборудование	Ключ моментный 19-110 Н/м	2	6 400,00	Да	КОД 1.1.
Мурманская область	Государственное автономное профессиональное образовательное учреждение Мурманской области «Кольский транспортный колледж»	Обслуживание транспорта и логистика	Ремонт и обслуживание легковых автомобилей	Учебно-производственное оборудование	Ключ моментный 42-210 Н/м	2	6 640,00	Да	КОД 1.1.

Наименование субъекта Российской Федерации	Наименование образовательной организации	Направление создания мастерских	Наименование мастерской/компетенция	Вид оборудования*	Наименование объекта закупки	Количество, ед.	Сумма, руб.	Отметка о наличии объекта закупки в инфраструктурном листе по компетенции, Да/Нет	КОД, по которому запланировано оснащение мастерской
Мурманская область	Государственное автономное профессиональное образовательное учреждение Мурманской области «Кольский транспортный колледж»	Обслуживание транспорта и логистика	Ремонт и обслуживание легковых автомобилей	Учебно-производственное оборудование	Индикатор часового типа	2	4 584,00	Да	КОД 1.1.
Мурманская область	Государственное автономное профессиональное образовательное учреждение Мурманской области «Кольский транспортный колледж»	Обслуживание транспорта и логистика	Ремонт и обслуживание легковых автомобилей	Учебно-производственное оборудование	Магнитная стойка для индикатора	2	7 778,00	Да	КОД 1.1.
Мурманская область	Государственное автономное профессиональное образовательное учреждение Мурманской области «Кольский транспортный колледж»	Обслуживание транспорта и логистика	Ремонт и обслуживание легковых автомобилей	Учебно-производственное оборудование	Штангенциркуль цифровой	2	3 980,00	Да	КОД 1.1.
Мурманская область	Государственное автономное профессиональное образовательное учреждение Мурманской области «Кольский транспортный колледж»	Обслуживание транспорта и логистика	Ремонт и обслуживание легковых автомобилей	Учебно-производственное оборудование	Маслёнка	2	448,00	Да	КОД 1.1.
Мурманская область	Государственное автономное профессиональное образовательное учреждение Мурманской области «Кольский транспортный колледж»	Обслуживание транспорта и логистика	Ремонт и обслуживание легковых автомобилей	Учебно-производственное оборудование	Стенд сход-развал	1	783 460,00	Да	КОД 1.1.

Наименование субъекта Российской Федерации	Наименование образовательной организации	Направление создания мастерских	Наименование мастерской/компетенция	Вид оборудования*	Наименование объекта закупки	Количество, ед.	Сумма, руб.	Отметка о наличии объекта закупки в инфраструктурном листе по компетенции, Да/Нет	КОД, по которому запланировано оснащение мастерской
Мурманская область	Государственное автономное профессиональное образовательное учреждение Мурманской области «Кольский транспортный колледж»	Обслуживание транспорта и логистика	Ремонт и обслуживание легковых автомобилей	Учебно-производственное оборудование	Двигатель	1	92 250,00	Да	КОД 1.1.
Мурманская область	Государственное автономное профессиональное образовательное учреждение Мурманской области «Кольский транспортный колледж»	Обслуживание транспорта и логистика	Ремонт и обслуживание легковых автомобилей	Учебно-производственное оборудование	Оправки поршневых колец	1	990,00	Да	КОД 1.1.
Мурманская область	Государственное автономное профессиональное образовательное учреждение Мурманской области «Кольский транспортный колледж»	Обслуживание транспорта и логистика	Ремонт и обслуживание легковых автомобилей	Учебно-производственное оборудование	Фиксатор распределителей	1	3 250,00	Да	КОД 1.1.
Мурманская область	Государственное автономное профессиональное образовательное учреждение Мурманской области «Кольский транспортный колледж»	Обслуживание транспорта и логистика	Ремонт и обслуживание легковых автомобилей	Учебно-производственное оборудование	Индикатор замера ЦПГ	1	4 579,00	Да	КОД 1.1.
Мурманская область	Государственное автономное профессиональное образовательное учреждение Мурманской области «Кольский транспортный колледж»	Обслуживание транспорта и логистика	Ремонт и обслуживание легковых автомобилей	Учебно-производственное оборудование	Набор для снятия и установки поршневых колец	1	1 740,00	Да	КОД 1.1.

Наименование субъекта Российской Федерации	Наименование образовательной организации	Направление создания мастерских	Наименование мастерской/компетенция	Вид оборудования*	Наименование объекта закупки	Количество, ед.	Сумма, руб.	Отметка о наличии объекта закупки в инфраструктурном листе по компетенции, Да/Нет	КОД, по которому запланировано оснащение мастерской
Мурманская область	Государственное автономное профессиональное образовательное учреждение Мурманской области «Кольский транспортный колледж»	Обслуживание транспорта и логистика	Ремонт и обслуживание легковых автомобилей	Учебно-производственное оборудование	Рассухариватель	1	2 892,00	Да	КОД 1.1.
Мурманская область	Государственное автономное профессиональное образовательное учреждение Мурманской области «Кольский транспортный колледж»	Обслуживание транспорта и логистика	Ремонт и обслуживание легковых автомобилей	Учебно-производственное оборудование	Съёмник сальников к/в, р/в	1	980,00	Да	КОД 1.1.
Мурманская область	Государственное автономное профессиональное образовательное учреждение Мурманской области «Кольский транспортный колледж»	Обслуживание транспорта и логистика	Ремонт и обслуживание легковых автомобилей	Учебно-производственное оборудование	Съёмник сальников клапанов	1	1 585,00	Да	КОД 1.1.
Мурманская область	Государственное автономное профессиональное образовательное учреждение Мурманской области «Кольский транспортный колледж»	Обслуживание транспорта и логистика	Ремонт и обслуживание легковых автомобилей	Учебно-производственное оборудование	Призмы 100x60x90	1	38 300,00	Да	КОД 1.1.
Мурманская область	Государственное автономное профессиональное образовательное учреждение Мурманской области «Кольский транспортный колледж»	Обслуживание транспорта и логистика	Ремонт и обслуживание легковых автомобилей	Учебно-производственное оборудование	Блокиратор маховика	1	3 500,00	Да	КОД 1.1.

Наименование субъекта Российской Федерации	Наименование образовательной организации	Направление создания мастерских	Наименование мастерской/компетенция	Вид оборудования*	Наименование объекта закупки	Количество, ед.	Сумма, руб.	Отметка о наличии объекта закупки в инфраструктурном листе по компетенции, Да/Нет	КОД, по которому запланировано оснащение мастерской
Мурманская область	Государственное автономное профессиональное образовательное учреждение Мурманской области «Кольский транспортный колледж»	Обслуживание транспорта и логистика	Ремонт и обслуживание легковых автомобилей	Учебно-производственное оборудование	Поддон для отходов ГСМ	1	933,51	Да	КОД 1.1.
Мурманская область	Государственное автономное профессиональное образовательное учреждение Мурманской области «Кольский транспортный колледж»	Обслуживание транспорта и логистика	Ремонт и обслуживание легковых автомобилей	Учебно-производственное оборудование	Угломер	1	1 067,00	Да	КОД 1.1.
Мурманская область	Государственное автономное профессиональное образовательное учреждение Мурманской области «Кольский транспортный колледж»	Обслуживание транспорта и логистика	Ремонт и обслуживание легковых автомобилей	Учебно-производственное оборудование	Кантователь	1	7 782,00	Да	КОД 1.1.
Мурманская область	Государственное автономное профессиональное образовательное учреждение Мурманской области «Кольский транспортный колледж»	Обслуживание транспорта и логистика	Ремонт и обслуживание легковых автомобилей	Учебно-производственное оборудование	Пневмотестер	1	8 800,00	Да	КОД 1.1.
Мурманская область	Государственное автономное профессиональное образовательное учреждение Мурманской области «Кольский транспортный колледж»	Обслуживание транспорта и логистика	Ремонт и обслуживание легковых автомобилей	Учебно-производственное оборудование	Набор щупов	1	650,00	Да	КОД 1.1.

Наименование субъекта Российской Федерации	Наименование образовательной организации	Направление создания мастерских	Наименование мастерской/компетенция	Вид оборудования*	Наименование объекта закупки	Количество, ед.	Сумма, руб.	Отметка о наличии объекта закупки в инфраструктурном листе по компетенции, Да/Нет	КОД, по которому запланировано оснащение мастерской
Мурманская область	Государственное автономное профессиональное образовательное учреждение Мурманской области «Кольский транспортный колледж»	Обслуживание транспорта и логистика	Обслуживание грузовой техники	Учебно-производственное оборудование	Автомобиль	2	11 996 880,00	Да	КОД 1.1, КОД 1.2
Мурманская область	Государственное автономное профессиональное образовательное учреждение Мурманской области «Кольский транспортный колледж»	Обслуживание транспорта и логистика	Обслуживание грузовой техники	Учебно-производственное оборудование	Сканер диагностический	1	253 736,00	Да	КОД 1.1, КОД 1.2
Мурманская область	Государственное автономное профессиональное образовательное учреждение Мурманской области «Кольский транспортный колледж»	Обслуживание транспорта и логистика	Обслуживание грузовой техники	Учебно-производственное оборудование	Защитные чехлы (руль, сиденье, ручка кпп)	2	1 860,00	Да	КОД 1.1, КОД 1.2
Мурманская область	Государственное автономное профессиональное образовательное учреждение Мурманской области «Кольский транспортный колледж»	Обслуживание транспорта и логистика	Обслуживание грузовой техники	Учебно-производственное оборудование	Тестер цифровой. (мультиметр)	2	28 820,00	Да	КОД 1.1, КОД 1.2
Мурманская область	Государственное автономное профессиональное образовательное учреждение Мурманской области «Кольский транспортный колледж»	Обслуживание транспорта и логистика	Обслуживание грузовой техники	Учебно-производственное оборудование	Зеркальце на ручке.	2	820,00	Да	КОД 1.1, КОД 1.2

Наименование субъекта Российской Федерации	Наименование образовательной организации	Направление создания мастерских	Наименование мастерской/компетенция	Вид оборудования*	Наименование объекта закупки	Количество, ед.	Сумма, руб.	Отметка о наличии объекта закупки в инфраструктурном листе по компетенции, Да/Нет	КОД, по которому запланировано оснащение мастерской
Мурманская область	Государственное автономное профессиональное образовательное учреждение Мурманской области «Кольский транспортный колледж»	Обслуживание транспорта и логистика	Обслуживание грузовой техники	Учебно-производственное оборудование	Магнит телескопический.	3	888,00	Да	КОД 1.1, КОД 1.2
Мурманская область	Государственное автономное профессиональное образовательное учреждение Мурманской области «Кольский транспортный колледж»	Обслуживание транспорта и логистика	Обслуживание грузовой техники	Учебно-производственное оборудование	Зарядное устройство 24v	2	21 100,00	Да	КОД 1.1, КОД 1.2
Мурманская область	Государственное автономное профессиональное образовательное учреждение Мурманской области «Кольский транспортный колледж»	Обслуживание транспорта и логистика	Обслуживание грузовой техники	Учебно-производственное оборудование	Вытяжка для отвода отработавших газов	2	78 678,00	Да	КОД 1.1, КОД 1.2
Мурманская область	Государственное автономное профессиональное образовательное учреждение Мурманской области «Кольский транспортный колледж»	Обслуживание транспорта и логистика	Обслуживание грузовой техники	Учебно-производственное оборудование	Упор противооткатный	2	2 036,00	Да	КОД 1.1, КОД 1.2
Мурманская область	Государственное автономное профессиональное образовательное учреждение Мурманской области «Кольский транспортный колледж»	Обслуживание транспорта и логистика	Обслуживание грузовой техники	Учебно-производственное оборудование	Осциллограф	1	46 190,70	Да	КОД 1.1, КОД 1.2

Наименование субъекта Российской Федерации	Наименование образовательной организации	Направление создания мастерских	Наименование мастерской/компетенция	Вид оборудования*	Наименование объекта закупки	Количество, ед.	Сумма, руб.	Отметка о наличии объекта закупки в инфраструктурном листе по компетенции, Да/Нет	КОД, по которому запланировано оснащение мастерской
Мурманская область	Государственное автономное профессиональное образовательное учреждение Мурманской области «Кольский транспортный колледж»	Обслуживание транспорта и логистика	Обслуживание грузовой техники	Учебно-производственное оборудование	Техническая документация на автомобиль	1	3 550,00	Да	КОД 1.1, КОД 1.2
Мурманская область	Государственное автономное профессиональное образовательное учреждение Мурманской области «Кольский транспортный колледж»	Обслуживание транспорта и логистика	Обслуживание грузовой техники	Учебно-производственное оборудование	Набор инструмента .	3	67 500,00	Да	КОД 1.1, КОД 1.2
Мурманская область	Государственное автономное профессиональное образовательное учреждение Мурманской области «Кольский транспортный колледж»	Обслуживание транспорта и логистика	Обслуживание грузовой техники	Учебно-производственное оборудование	Набор инструментов для электрика	1	5 897,00	Да	КОД 1.1, КОД 1.2
Мурманская область	Государственное автономное профессиональное образовательное учреждение Мурманской области «Кольский транспортный колледж»	Обслуживание транспорта и логистика	Обслуживание грузовой техники	Учебно-производственное оборудование	Набор для разбора пинов	1	10 994,00	Да	КОД 1.1, КОД 1.2
Мурманская область	Государственное автономное профессиональное образовательное учреждение Мурманской области «Кольский транспортный колледж»	Обслуживание транспорта и логистика	Обслуживание грузовой техники	Учебно-производственное оборудование	Детектор утечек хладагента	1	6 100,00	Да	КОД 1.1, КОД 1.2

Наименование субъекта Российской Федерации	Наименование образовательной организации	Направление создания мастерских	Наименование мастерской/компетенция	Вид оборудования*	Наименование объекта закупки	Количество, ед.	Сумма, руб.	Отметка о наличии объекта закупки в инфраструктурном листе по компетенции, Да/Нет	КОД, по которому запланировано оснащение мастерской
Мурманская область	Государственное автономное профессиональное образовательное учреждение Мурманской области «Кольский транспортный колледж»	Обслуживание транспорта и логистика	Обслуживание грузовой техники	Учебно-производственное оборудование	Каталог электрических схем для данного автомобиля	1	3 550,00	Да	КОД 1.1, КОД 1.2
Мурманская область	Государственное автономное профессиональное образовательное учреждение Мурманской области «Кольский транспортный колледж»	Обслуживание транспорта и логистика	Обслуживание грузовой техники	Учебно-производственное оборудование	Станция для обслуживания кондиционных систем автомобиля.	1	162 232,00	Да	КОД 1.1, КОД 1.2
Мурманская область	Государственное автономное профессиональное образовательное учреждение Мурманской области «Кольский транспортный колледж»	Обслуживание транспорта и логистика	Обслуживание грузовой техники	Учебно-производственное оборудование	Двигатель	1	1 050 000,00	Да	КОД 1.1, КОД 1.2
Мурманская область	Государственное автономное профессиональное образовательное учреждение Мурманской области «Кольский транспортный колледж»	Обслуживание транспорта и логистика	Обслуживание грузовой техники	Учебно-производственное оборудование	Стенд-кантователь для крепления двигателя	1	185 000,00	Да	КОД 1.1, КОД 1.2
Мурманская область	Государственное автономное профессиональное образовательное учреждение Мурманской области «Кольский транспортный колледж»	Обслуживание транспорта и логистика	Обслуживание грузовой техники	Учебно-производственное оборудование	Руководство по ремонту двигателя	1	3 550,00	Да	КОД 1.1, КОД 1.2

Наименование субъекта Российской Федерации	Наименование образовательной организации	Направление создания мастерских	Наименование мастерской/компетенция	Вид оборудования*	Наименование объекта закупки	Количество, ед.	Сумма, руб.	Отметка о наличии объекта закупки в инфраструктурном листе по компетенции, Да/Нет	КОД, по которому запланировано оснащение мастерской
Мурманская область	Государственное автономное профессиональное образовательное учреждение Мурманской области «Кольский транспортный колледж»	Обслуживание транспорта и логистика	Обслуживание грузовой техники	Учебно-производственное оборудование	Тиски слесарные, ширина губок 150 мм, расход губок 150 мм	1	13 990,00	Да	КОД 1.1, КОД 1.2
Мурманская область	Государственное автономное профессиональное образовательное учреждение Мурманской области «Кольский транспортный колледж»	Обслуживание транспорта и логистика	Обслуживание грузовой техники	Учебно-производственное оборудование	Верстак слесарный с защитным экраном, размеры стола 1400 x 800 мм	1	23 320,00	Да	КОД 1.1, КОД 1.2
Мурманская область	Государственное автономное профессиональное образовательное учреждение Мурманской области «Кольский транспортный колледж»	Обслуживание транспорта и логистика	Обслуживание грузовой техники	Учебно-производственное оборудование	Щупы плоские	1	253,00	Да	КОД 1.1, КОД 1.2
Мурманская область	Государственное автономное профессиональное образовательное учреждение Мурманской области «Кольский транспортный колледж»	Обслуживание транспорта и логистика	Обслуживание грузовой техники	Учебно-производственное оборудование	Клещи для установки поршневых колец	1	1 500,00	Да	КОД 1.1, КОД 1.2
Мурманская область	Государственное автономное профессиональное образовательное учреждение Мурманской области «Кольский транспортный колледж»	Обслуживание транспорта и логистика	Обслуживание грузовой техники	Учебно-производственное оборудование	Нутромер	1	15 331,00	Да	КОД 1.1, КОД 1.2

Наименование субъекта Российской Федерации	Наименование образовательной организации	Направление создания мастерских	Наименование мастерской/компетенция	Вид оборудования*	Наименование объекта закупки	Количество, ед.	Сумма, руб.	Отметка о наличии объекта закупки в инфраструктурном листе по компетенции, Да/Нет	КОД, по которому запланировано оснащение мастерской
Мурманская область	Государственное автономное профессиональное образовательное учреждение Мурманской области «Кольский транспортный колледж»	Обслуживание транспорта и логистика	Обслуживание грузовой техники	Учебно-производственное оборудование	Динамометрический ключ 5 - 25 Н.м	1	2 860,00	Да	КОД 1.1, КОД 1.2
Мурманская область	Государственное автономное профессиональное образовательное учреждение Мурманской области «Кольский транспортный колледж»	Обслуживание транспорта и логистика	Обслуживание грузовой техники	Учебно-производственное оборудование	Динамометрический ключ 19 - 110 Н.м	1	3 200,00	Да	КОД 1.1, КОД 1.2
Мурманская область	Государственное автономное профессиональное образовательное учреждение Мурманской области «Кольский транспортный колледж»	Обслуживание транспорта и логистика	Обслуживание грузовой техники	Учебно-производственное оборудование	Динамометрический ключ 42 - 210 Н.м	1	3 320,00	Да	КОД 1.1, КОД 1.2
Мурманская область	Государственное автономное профессиональное образовательное учреждение Мурманской области «Кольский транспортный колледж»	Обслуживание транспорта и логистика	Обслуживание грузовой техники	Учебно-производственное оборудование	Лопатка монтажная 450 мм	1	1 850,00	Да	КОД 1.1, КОД 1.2
Мурманская область	Государственное автономное профессиональное образовательное учреждение Мурманской области «Кольский транспортный колледж»	Обслуживание транспорта и логистика	Обслуживание грузовой техники	Учебно-производственное оборудование	Масленка рычажная	1	224,00	Да	КОД 1.1, КОД 1.2

Наименование субъекта Российской Федерации	Наименование образовательной организации	Направление создания мастерских	Наименование мастерской/компетенция	Вид оборудования*	Наименование объекта закупки	Количество, ед.	Сумма, руб.	Отметка о наличии объекта закупки в инфраструктурном листе по компетенции, Да/Нет	КОД, по которому запланировано оснащение мастерской
Мурманская область	Государственное автономное профессиональное образовательное учреждение Мурманской области «Кольский транспортный колледж»	Обслуживание транспорта и логистика	Обслуживание грузовой техники	Учебно-производственное оборудование	Оправка для поршневых колец 90-175 мм	1	990,00	Да	КОД 1.1, КОД 1.2
Мурманская область	Государственное автономное профессиональное образовательное учреждение Мурманской области «Кольский транспортный колледж»	Обслуживание транспорта и логистика	Обслуживание грузовой техники	Учебно-производственное оборудование	Штангенциркуль	1	725,00	Да	КОД 1.1, КОД 1.2
Мурманская область	Государственное автономное профессиональное образовательное учреждение Мурманской области «Кольский транспортный колледж»	Обслуживание транспорта и логистика	Обслуживание грузовой техники	Учебно-производственное оборудование	Кран гидравлический	1	23 100,00	Да	КОД 1.1, КОД 1.2
Мурманская область	Государственное автономное профессиональное образовательное учреждение Мурманской области «Кольский транспортный колледж»	Обслуживание транспорта и логистика	Обслуживание грузовой техники	Учебно-производственное оборудование	Микрометр МК-25	1	2 125,00	Да	КОД 1.1, КОД 1.2
Мурманская область	Государственное автономное профессиональное образовательное учреждение Мурманской области «Кольский транспортный колледж»	Обслуживание транспорта и логистика	Обслуживание грузовой техники	Учебно-производственное оборудование	Микрометр МК-50	1	2 550,00	Да	КОД 1.1, КОД 1.2

Наименование субъекта Российской Федерации	Наименование образовательной организации	Направление создания мастерских	Наименование мастерской/компетенция	Вид оборудования*	Наименование объекта закупки	Количество, ед.	Сумма, руб.	Отметка о наличии объекта закупки в инфраструктурном листе по компетенции, Да/Нет	КОД, по которому запланировано оснащение мастерской
Мурманская область	Государственное автономное профессиональное образовательное учреждение Мурманской области «Кольский транспортный колледж»	Обслуживание транспорта и логистика	Обслуживание грузовой техники	Учебно-производственное оборудование	Микрометр МК-75	1	2 849,00	Да	КОД 1.1, КОД 1.2
Мурманская область	Государственное автономное профессиональное образовательное учреждение Мурманской области «Кольский транспортный колледж»	Обслуживание транспорта и логистика	Обслуживание грузовой техники	Учебно-производственное оборудование	Микрометр МК-100	1	5 700,00	Да	КОД 1.1, КОД 1.2
Мурманская область	Государственное автономное профессиональное образовательное учреждение Мурманской области «Кольский транспортный колледж»	Обслуживание транспорта и логистика	Обслуживание грузовой техники	Учебно-производственное оборудование	Призмы для коленчатого вала	1	128 458,00	Да	КОД 1.1, КОД 1.2
Мурманская область	Государственное автономное профессиональное образовательное учреждение Мурманской области «Кольский транспортный колледж»	Обслуживание транспорта и логистика	Обслуживание грузовой техники	Учебно-производственное оборудование	Призмы для распределительного вала	1	128 458,00	Да	КОД 1.1, КОД 1.2
Мурманская область	Государственное автономное профессиональное образовательное учреждение Мурманской области «Кольский транспортный колледж»	Обслуживание транспорта и логистика	Обслуживание грузовой техники	Учебно-производственное оборудование	Индикатор часового типа	1	2 292,00	Да	КОД 1.1, КОД 1.2

Наименование субъекта Российской Федерации	Наименование образовательной организации	Направление создания мастерских	Наименование мастерской/компетенция	Вид оборудования*	Наименование объекта закупки	Количество, ед.	Сумма, руб.	Отметка о наличии объекта закупки в инфраструктурном листе по компетенции, Да/Нет	КОД, по которому запланировано оснащение мастерской
Мурманская область	Государственное автономное профессиональное образовательное учреждение Мурманской области «Кольский транспортный колледж»	Обслуживание транспорта и логистика	Обслуживание грузовой техники	Учебно-производственное оборудование	Магнитная стойка для индикатора часового типа	1	3 889,00	Да	КОД 1.1, КОД 1.2
Мурманская область	Государственное автономное профессиональное образовательное учреждение Мурманской области «Мурманский колледж экономики и информационных технологий»	Информационно-коммуникационные технологии	Веб-дизайн и разработка	Учебно-лабораторное оборудование	Компьютер участника (DEPO Neos DG526 W10_P64/i7-10700/32GDDR4/SSD480Gb/2G_GT1030 / U2T/ KБу/ Му/ 450W/ CAR2PCB)	8	917 511,54	Да	КОД 1.4
Мурманская область	Государственное автономное профессиональное образовательное учреждение Мурманской области «Мурманский колледж экономики и информационных технологий»	Информационно-коммуникационные технологии	Веб-дизайн и разработка	Учебно-лабораторное оборудование	Монитор Samsung(24" Монитор Samsung Odyssey G3 F24G35TF WI черный1920 x1080@144 Гц, VA, 1 мс, 3000 : 1, 250 Кд/м², 178°/178°, DisplayPort, HDMI,	16	271 984,00	Да	КОД 1.4

Наименование субъекта Российской Федерации	Наименование образовательной организации	Направление создания мастерских	Наименование мастерской/компетенция	Вид оборудования*	Наименование объекта закупки	Количество, ед.	Сумма, руб.	Отметка о наличии объекта закупки в инфраструктурном листе по компетенции, Да/Нет	КОД, по которому запланировано оснащение мастерской
					VGA (D-sub), AMD FreeSync Premium)				
Мурманская область	Государственное автономное профессиональное образовательное учреждение Мурманской области «Мурманский колледж экономики и информационных технологий»	Информационно-коммуникационные технологии	Веб-дизайн и разработка	Учебно-лабораторное оборудование	Сервер(DEPO Storm 5450Z2 SMD/ 4xB3204/ 128GBRE8/ 2xL9361-8i/ 2DT240/ 24HS/ 2x2SFP10SR/ 4xIPMI+/ 1600W2HS/ RMK/ CAR1S)	1	1 129 313,00	Да	КОД 1.4
Мурманская область	Государственное автономное профессиональное образовательное учреждение Мурманской области «Мурманский колледж экономики и информационных технологий»	Информационно-коммуникационные технологии	Корпоративная защита от внутренних угроз информационной безопасности	Учебно-лабораторное оборудование	Компьютер участника(DEPO Neos DG526 W10_P64/ i7-10700/ 32GDDR4/ SSD480Gb/ U2T/ KBu/ Mu/ 450W/ CAR2PCB)	12	1 262 064,06	Да	КОД 1.1

Наименование субъекта Российской Федерации	Наименование образовательной организации	Направление создания мастерских	Наименование мастерской/компетенция	Вид оборудования*	Наименование объекта закупки	Количество, ед.	Сумма, руб.	Отметка о наличии объекта закупки в инфраструктурном листе по компетенции, Да/Нет	КОД, по которому запланировано оснащение мастерской
Мурманская область	Государственное автономное профессиональное образовательное учреждение Мурманской области «Мурманский колледж экономики и информационных технологий»	Информационно-коммуникационные технологии	Корпоративная защита от внутренних угроз информационной безопасности	Учебно-лабораторное оборудование	Монитор Samsung(24" Монитор Samsung Odyssey G3 F24G35TF WI черный1920x1080@144 Гц, VA, 1 мс, 3000 : 1, 250 Кд/м², 178°/178°, DisplayPort, HDMI, VGA (D-sub), AMD FreeSync Premium)	12	203 988,00	Да	КОД 1.1
Мурманская область	Государственное автономное профессиональное образовательное учреждение Мурманской области «Мурманский колледж экономики и информационных технологий»	Информационно-коммуникационные технологии	Корпоративная защита от внутренних угроз информационной безопасности	Учебно-лабораторное оборудование	Сервер (DEPO Storm 5450Z2 SMD/ 8xB3206R/ 1024GBRE3 2/ 4xL9361-8i/ 4DT240/ 16DT960M/ 24HS/ 4x2SFP10SR/ 4xIPMI+/ 1600W2HS/	1	3 211 412,00	Да	КОД 1.1

Наименование субъекта Российской Федерации	Наименование образовательной организации	Направление создания мастерских	Наименование мастерской/компетенция	Вид оборудования*	Наименование объекта закупки	Количество, ед.	Сумма, руб.	Отметка о наличии объекта закупки в инфраструктурном листе по компетенции, Да/Нет	КОД, по которому запланировано оснащение мастерской
					RMK/ CARIS				
Мурманская область	Государственное автономное профессиональное образовательное учреждение Мурманской области «Оленегорский горнопромышленный колледж»	Строительство	Электромонтаж	Учебно-производственное оборудование	Рабочая поверхность с жестким креплением на стену или рабочая кабинка с характеристиками не менее НЧ РФ2019 (Размеры: не менее 1500 мм х 1500 мм, толщина не менее 18 мм, материал фанера или ДСП)	10	592 770,00	Да	КОД 1.1
Мурманская область	Государственное автономное профессиональное образовательное учреждение Мурманской области «Оленегорский горнопромышленный колледж»	Строительство	Электромонтаж	Учебно-производственное оборудование	Переносная розетка 3P+PE+N 16А (U=380В, с защитой от токов КЗ и	10	5 834,00	Да	КОД 1.1

Наименование субъекта Российской Федерации	Наименование образовательной организации	Направление создания мастерских	Наименование мастерской/компетенция	Вид оборудования*	Наименование объекта закупки	Количество, ед.	Сумма, руб.	Отметка о наличии объекта закупки в инфраструктурном листе по компетенции, Да/Нет	КОД, по которому запланировано оснащение мастерской
					перегрузки, ЗР, С25, проводник не менее 2,5мм2)				
Мурманская область	Государственное автономное профессиональное образовательное учреждение Мурманской области «Оленегорский горнопромышленный колледж»	Строительство	Электромонтаж	Учебно-производственное оборудование	Розетка 2-х местная, с зазем/конт, 16А (U=220В, с защитой от токов КЗ, перегрузки, утечки АВДТ, С16, 30мА, проводник 2,5мм2)	10	1 888,00	Да	КОД 1.1
Мурманская область	Государственное автономное профессиональное образовательное учреждение Мурманской области «Оленегорский горнопромышленный колледж»	Строительство	Электромонтаж	Учебно-производственное оборудование	Верстак (Ширина от 600 мм, длина от 1400 мм, высота 800-900 мм)	10	329 000,00	Да	КОД 1.1
Мурманская область	Государственное автономное профессиональное образовательное учреждение Мурманской области «Оленегорский горнопромышленный колледж»	Строительство	Электромонтаж	Учебно-производственное оборудование	Ящик для материалов (пластиковый короб) (Размер (В,Ш,Д) от	10	10 125,00	Да	КОД 1.1

Наименование субъекта Российской Федерации	Наименование образовательной организации	Направление создания мастерских	Наименование мастерской/компетенция	Вид оборудования*	Наименование объекта закупки	Количество, ед.	Сумма, руб.	Отметка о наличии объекта закупки в инфраструктурном листе по компетенции, Да/Нет	КОД, по которому запланировано оснащение мастерской
					400х300х500мм)				
Мурманская область	Государственное автономное профессиональное образовательное учреждение Мурманской области «Оленегорский горнопромышленный колледж»	Строительство	Электромонтаж	Учебно-производственное оборудование	Корзина для мусора (От 80 литров)	10	10 243,00	Да	КОД 1.1
Мурманская область	Государственное автономное профессиональное образовательное учреждение Мурманской области «Оленегорский горнопромышленный колледж»	Строительство	Электромонтаж	Учебно-производственное оборудование	Диэлектрический коврик (Не менее 500х500мм)	10	17 160,00	Да	КОД 1.1
Мурманская область	Государственное автономное профессиональное образовательное учреждение Мурманской области «Оленегорский горнопромышленный колледж»	Строительство	Электромонтаж	Учебно-производственное оборудование	Веник и совок (Для подметания пола)	10	10 547,00	Да	КОД 1.1
Мурманская область	Государственное автономное профессиональное образовательное учреждение Мурманской области «Оленегорский	Строительство	Электромонтаж	Учебно-производственное оборудование	Стуло поворотное	10	48 290,00	Да	КОД 1.1

Наименование субъекта Российской Федерации	Наименование образовательной организации	Направление создания мастерских	Наименование мастерской/компетенция	Вид оборудования*	Наименование объекта закупки	Количество, ед.	Сумма, руб.	Отметка о наличии объекта закупки в инфраструктурном листе по компетенции, Да/Нет	КОД, по которому запланировано оснащение мастерской
	горнопромышленный колледж»								
Мурманская область	Государственное автономное профессиональное образовательное учреждение Мурманской области «Оленегорский горнопромышленный колледж»	Строительство	Электромонтаж	Учебно-производственное оборудование	Стремянка или подмости	10	28 050,00	Да	КОД 1.1
Мурманская область	Государственное автономное профессиональное образовательное учреждение Мурманской области «Оленегорский горнопромышленный колледж»	Строительство	Электромонтаж	Учебно-производственное оборудование	Инструментальная тележка трех ярусная открытая	10	326 700,00	Да	КОД 1.1
Мурманская область	Государственное автономное профессиональное образовательное учреждение Мурманской области «Оленегорский горнопромышленный колледж»	Строительство	Электромонтаж	Мебель	Стул жесткий на вес 100 кг	12	49 950,00	Да	КОД 1.1
Мурманская область	Государственное автономное профессиональное образовательное учреждение Мурманской области «Оленегорский	Строительство	Электромонтаж	Учебно-производственное оборудование	Пояс для инструмента	10	120 516,00	Да	КОД 1.1

Наименование субъекта Российской Федерации	Наименование образовательной организации	Направление создания мастерских	Наименование мастерской/компетенция	Вид оборудования*	Наименование объекта закупки	Количество, ед.	Сумма, руб.	Отметка о наличии объекта закупки в инфраструктурном листе по компетенции, Да/Нет	КОД, по которому запланировано оснащение мастерской
	горнопромышленный колледж»								
Мурманская область	Государственное автономное профессиональное образовательное учреждение Мурманской области «Оленегорский горнопромышленный колледж»	Строительство	Электромонтаж	Учебно-производственное оборудование	Пассатижи	10	68 544,00	Да	КОД 1.1
Мурманская область	Государственное автономное профессиональное образовательное учреждение Мурманской области «Оленегорский горнопромышленный колледж»	Строительство	Электромонтаж	Учебно-производственное оборудование	Боковые кусачки	10	59 740,00	Да	КОД 1.1
Мурманская область	Государственное автономное профессиональное образовательное учреждение Мурманской области «Оленегорский горнопромышленный колледж»	Строительство	Электромонтаж	Учебно-производственное оборудование	Устройство для снятия изоляции 0,2-6мм	10	43 884,00	Да	КОД 1.1
Мурманская область	Государственное автономное профессиональное образовательное учреждение Мурманской области «Оленегорский	Строительство	Электромонтаж	Учебно-производственное оборудование	Нож для резки и зачистки кабеля с ручкой, с фиксатором	10	26 796,00	Да	КОД 1.1

Наименование субъекта Российской Федерации	Наименование образовательной организации	Направление создания мастерских	Наименование мастерской/компетенция	Вид оборудования*	Наименование объекта закупки	Количество, ед.	Сумма, руб.	Отметка о наличии объекта закупки в инфраструктурном листе по компетенции, Да/Нет	КОД, по которому запланировано оснащение мастерской
	горнопромышленный колледж»								
Мурманская область	Государственное автономное профессиональное образовательное учреждение Мурманской области «Оленегорский горнопромышленный колледж»	Строительство	Электромонтаж	Учебно-производственное оборудование	Набор отверток плоских, крестовых	10	92 362,00	Да	КОД 1.1
Мурманская область	Государственное автономное профессиональное образовательное учреждение Мурманской области «Оленегорский горнопромышленный колледж»	Строительство	Электромонтаж	Учебно-производственное оборудование	Мультиметр универсальный	10	243 100,00	Да	КОД 1.1
Мурманская область	Государственное автономное профессиональное образовательное учреждение Мурманской области «Оленегорский горнопромышленный колледж»	Строительство	Электромонтаж	Учебно-производственное оборудование	Уровень, L=20-40см	10	65 868,00	Да	КОД 1.1
Мурманская область	Государственное автономное профессиональное образовательное учреждение Мурманской области «Оленегорский	Строительство	Электромонтаж	Учебно-производственное оборудование	Уровень, L=150см	10	127 578,00	Да	КОД 1.1

Наименование субъекта Российской Федерации	Наименование образовательной организации	Направление создания мастерских	Наименование мастерской/компетенция	Вид оборудования*	Наименование объекта закупки	Количество, ед.	Сумма, руб.	Отметка о наличии объекта закупки в инфраструктурном листе по компетенции, Да/Нет	КОД, по которому запланировано оснащение мастерской
	горнопромышленный колледж»								
Мурманская область	Государственное автономное профессиональное образовательное учреждение Мурманской области «Оленегорский горнопромышленный колледж»	Строительство	Электромонтаж	Учебно-производственное оборудование	Молоток	10	57 103,00	Да	КОД 1.1
Мурманская область	Государственное автономное профессиональное образовательное учреждение Мурманской области «Оленегорский горнопромышленный колледж»	Строительство	Электромонтаж	Учебно-производственное оборудование	Набор бит для шуруповерта	10	40 775,00	Да	КОД 1.1
Мурманская область	Государственное автономное профессиональное образовательное учреждение Мурманской области «Оленегорский горнопромышленный колледж»	Строительство	Электромонтаж	Учебно-производственное оборудование	Набор сверл, D= 1-10 (Тип, модель, производитель - на усмотрение организаторов/участника)	10	80 624,00	Да	КОД 1.1

Наименование субъекта Российской Федерации	Наименование образовательной организации	Направление создания мастерских	Наименование мастерской/компетенция	Вид оборудования*	Наименование объекта закупки	Количество, ед.	Сумма, руб.	Отметка о наличии объекта закупки в инфраструктурном листе по компетенции, Да/Нет	КОД, по которому запланировано оснащение мастерской
Мурманская область	Государственное автономное профессиональное образовательное учреждение Мурманской области «Оленегорский горнопромышленный колледж»	Строительство	Электромонтаж	Учебно-производственное оборудование	Сверло для отверстий d=12-32мм	10	57 143,00	Да	КОД 1.1
Мурманская область	Государственное автономное профессиональное образовательное учреждение Мурманской области «Оленегорский горнопромышленный колледж»	Строительство	Электромонтаж	Учебно-производственное оборудование	Струбцина	20	235 008,00	Да	КОД 1.1
Мурманская область	Государственное автономное профессиональное образовательное учреждение Мурманской области «Оленегорский горнопромышленный колледж»	Строительство	Электромонтаж	Учебно-производственное оборудование	Напильник плоский	10	9 135,00	Да	КОД 1.1
Мурманская область	Государственное автономное профессиональное образовательное учреждение Мурманской области «Оленегорский горнопромышленный колледж»	Строительство	Электромонтаж	Учебно-производственное оборудование	Напильник круглый	10	9 055,00	Да	КОД 1.1

Наименование субъекта Российской Федерации	Наименование образовательной организации	Направление создания мастерских	Наименование мастерской/компетенция	Вид оборудования*	Наименование объекта закупки	Количество, ед.	Сумма, руб.	Отметка о наличии объекта закупки в инфраструктурном листе по компетенции, Да/Нет	КОД, по которому запланировано оснащение мастерской
Мурманская область	Государственное автономное профессиональное образовательное учреждение Мурманской области «Оленегорский горнопромышленный колледж»	Строительство	Электромонтаж	Учебно-производственное оборудование	Ящик для инструмента	10	62 832,00	Да	КОД 1.1
Мурманская область	Государственное автономное профессиональное образовательное учреждение Мурманской области «Оленегорский горнопромышленный колледж»	Строительство	Электромонтаж	Учебно-производственное оборудование	Рулетка	10	6 864,00	Да	КОД 1.1
Мурманская область	Государственное автономное профессиональное образовательное учреждение Мурманской области «Оленегорский горнопромышленный колледж»	Строительство	Электромонтаж	Учебно-производственное оборудование	Карандаш	10	132,00	Да	КОД 1.1
Мурманская область	Государственное автономное профессиональное образовательное учреждение Мурманской области «Оленегорский горнопромышленный колледж»	Строительство	Электромонтаж	Учебно-производственное оборудование	Резинка стирательная большая	10	1 144,00	Да	КОД 1.1

Наименование субъекта Российской Федерации	Наименование образовательной организации	Направление создания мастерских	Наименование мастерской/компетенция	Вид оборудования*	Наименование объекта закупки	Количество, ед.	Сумма, руб.	Отметка о наличии объекта закупки в инфраструктурном листе по компетенции, Да/Нет	КОД, по которому запланировано оснащение мастерской
Мурманская область	Государственное автономное профессиональное образовательное учреждение Мурманской области «Оленегорский горнопромышленный колледж»	Строительство	Электромонтаж	Учебно-производственное оборудование	Маркеры	10	1 082,00	Да	КОД 1.1
Мурманская область	Государственное автономное профессиональное образовательное учреждение Мурманской области «Оленегорский горнопромышленный колледж»	Строительство	Электромонтаж	Учебно-производственное оборудование	Круглогубцы	10	50 294,00	Да	КОД 1.1
Мурманская область	Государственное автономное профессиональное образовательное учреждение Мурманской области «Оленегорский горнопромышленный колледж»	Строительство	Электромонтаж	Учебно-производственное оборудование	Торцевой ключ и сменные головки	10	37 730,00	Да	КОД 1.1
Мурманская область	Государственное автономное профессиональное образовательное учреждение Мурманской области «Оленегорский горнопромышленный колледж»	Строительство	Электромонтаж	Учебно-производственное оборудование	Фонарик налобный	10	21 106,00	Да	КОД 1.1

Наименование субъекта Российской Федерации	Наименование образовательной организации	Направление создания мастерских	Наименование мастерской/компетенция	Вид оборудования*	Наименование объекта закупки	Количество, ед.	Сумма, руб.	Отметка о наличии объекта закупки в инфраструктурном листе по компетенции, Да/Нет	КОД, по которому запланировано оснащение мастерской
Мурманская область	Государственное автономное профессиональное образовательное учреждение Мурманской области «Оленегорский горнопромышленный колледж»	Строительство	Электромонтаж	Учебно-производственное оборудование	Угломер	10	26 268,00	Да	КОД 1.1
Мурманская область	Государственное автономное профессиональное образовательное учреждение Мурманской области «Оленегорский горнопромышленный колледж»	Строительство	Электромонтаж	Учебно-производственное оборудование	Шуруповёрт аккумуляторный	10	446 490,00	Да	КОД 1.1
Мурманская область	Государственное автономное профессиональное образовательное учреждение Мурманской области «Оленегорский горнопромышленный колледж»	Строительство	Электромонтаж	Учебно-производственное оборудование	Бумага самоклеящаяся, по количеству маркируемых элементов	10	3 498,00	Да	КОД 1.1
Мурманская область	Государственное автономное профессиональное образовательное учреждение Мурманской области «Оленегорский горнопромышленный колледж»	Строительство	Электромонтаж	Учебно-производственное оборудование	Клещи обжимные 0,5-6,0 мм ²	10	184 787,00	Да	КОД 1.1

Наименование субъекта Российской Федерации	Наименование образовательной организации	Направление создания мастерских	Наименование мастерской/компетенция	Вид оборудования*	Наименование объекта закупки	Количество, ед.	Сумма, руб.	Отметка о наличии объекта закупки в инфраструктурном листе по компетенции, Да/Нет	КОД, по которому запланировано оснащение мастерской
Мурманская область	Государственное автономное профессиональное образовательное учреждение Мурманской области «Оленегорский горнопромышленный колледж»	Строительство	Электромонтаж	Учебно-производственное оборудование	Кусачки арматурные (болторез)	10	23 614,00	Да	КОД 1.1
Мурманская область	Государственное автономное профессиональное образовательное учреждение Мурманской области «Оленегорский горнопромышленный колледж»	Строительство	Электромонтаж	Учебно-производственное оборудование	Кисть малярная (для уборки стружки)	10	555,00	Да	КОД 1.1
Мурманская область	Государственное автономное профессиональное образовательное учреждение Мурманской области «Оленегорский горнопромышленный колледж»	Строительство	Электромонтаж	Учебно-производственное оборудование	Пружина стальная для изгиба жестких ПВХ труб д.16мм	10	2 916,00	Да	КОД 1.1
Мурманская область	Государственное автономное профессиональное образовательное учреждение Мурманской области «Оленегорский горнопромышленный колледж»	Строительство	Электромонтаж	Учебно-производственное оборудование	Фен технический	5	58 643,00	Да	КОД 1.1

Наименование субъекта Российской Федерации	Наименование образовательной организации	Направление создания мастерских	Наименование мастерской/компетенция	Вид оборудования*	Наименование объекта закупки	Количество, ед.	Сумма, руб.	Отметка о наличии объекта закупки в инфраструктурном листе по компетенции, Да/Нет	КОД, по которому запланировано оснащение мастерской
Мурманская область	Государственное автономное профессиональное образовательное учреждение Мурманской области «Оленегорский горнопромышленный колледж»	Строительство	Электромонтаж	Учебно-производственное оборудование	Угольник металлический	10	4 725,00	Да	КОД 1.1
Мурманская область	Государственное автономное профессиональное образовательное учреждение Мурманской области «Оленегорский горнопромышленный колледж»	Строительство	Электромонтаж	Учебно-производственное оборудование	Пылесос аккумуляторный	2	43 446,00	Да	КОД 1.1
Мурманская область	Государственное автономное профессиональное образовательное учреждение Мурманской области «Оленегорский горнопромышленный колледж»	Строительство	Электромонтаж	Учебно-производственное оборудование	Маркировочное устройство P-touch	2	135 560,00	Да	КОД 1.1
Мурманская область	Государственное автономное профессиональное образовательное учреждение Мурманской области «Оленегорский горнопромышленный колледж»	Строительство	Электромонтаж	Учебно-производственное оборудование	Набор наконечников для многожильных проводников (Типа Е, НГИ, на сечения от 1,0 до 6,0мм ²)	10	11 998,00	Да	КОД 1.1

Наименование субъекта Российской Федерации	Наименование образовательной организации	Направление создания мастерских	Наименование мастерской/компетенция	Вид оборудования*	Наименование объекта закупки	Количество, ед.	Сумма, руб.	Отметка о наличии объекта закупки в инфраструктурном листе по компетенции, Да/Нет	КОД, по которому запланировано оснащение мастерской
Мурманская область	Государственное автономное профессиональное образовательное учреждение Мурманской области «Оленегорский горнопромышленный колледж»	Строительство	Электромонтаж	Учебно-производственное оборудование	Изолента ПВХ (синий)	10	1 242,00	Да	КОД 1.1
Мурманская область	Государственное автономное профессиональное образовательное учреждение Мурманской области «Оленегорский горнопромышленный колледж»	Строительство	Электромонтаж	Учебно-производственное оборудование	Изолента ПВХ (желто-зеленый)	10	1 077,00	Да	КОД 1.1
Мурманская область	Государственное автономное профессиональное образовательное учреждение Мурманской области «Оленегорский горнопромышленный колледж»	Строительство	Электромонтаж	Учебно-производственное оборудование	Изолента ПВХ (белый/черный/красный)	10	1 440,00	Да	КОД 1.1
Мурманская область	Государственное автономное профессиональное образовательное учреждение Мурманской области «Оленегорский горнопромышленный колледж»	Строительство	Электромонтаж	Учебно-производственное оборудование	Термоусадочная трубка	10	436,00	Да	КОД 1.1

Наименование субъекта Российской Федерации	Наименование образовательной организации	Направление создания мастерских	Наименование мастерской/компетенция	Вид оборудования*	Наименование объекта закупки	Количество, ед.	Сумма, руб.	Отметка о наличии объекта закупки в инфраструктурном листе по компетенции, Да/Нет	КОД, по которому запланировано оснащение мастерской
Мурманская область	Государственное автономное профессиональное образовательное учреждение Мурманской области «Оленегорский горнопромышленный колледж»	Строительство	Электромонтаж	Учебно-производственное оборудование	Маркер проводников - "0,1,2,3,4,5, 6,7,8,9" 1,5 мм2	20	1 735,00	Да	КОД 1.1
Мурманская область	Государственное автономное профессиональное образовательное учреждение Мурманской области «Оленегорский горнопромышленный колледж»	Строительство	Электромонтаж	Учебно-производственное оборудование	Маркер проводников - "0,1,2,3,4,5, 6,7,8,9" 2,5 мм2	20	2 867,00	Да	КОД 1.1
Мурманская область	Государственное автономное профессиональное образовательное учреждение Мурманской области «Оленегорский горнопромышленный колледж»	Строительство	Электромонтаж	Учебно-производственное оборудование	Площадка самоклеющаяся	200	40 048,00	Да	КОД 1.1
Мурманская область	Государственное автономное профессиональное образовательное учреждение Мурманской области «Оленегорский горнопромышленный колледж»	Строительство	Электромонтаж	Учебно-производственное оборудование	Хомуты-стяжки нейлон (упак.)	500	8 990,00	Да	КОД 1.1

Наименование субъекта Российской Федерации	Наименование образовательной организации	Направление создания мастерских	Наименование мастерской/компетенция	Вид оборудования*	Наименование объекта закупки	Количество, ед.	Сумма, руб.	Отметка о наличии объекта закупки в инфраструктурном листе по компетенции, Да/Нет	КОД, по которому запланировано оснащение мастерской
Мурманская область	Государственное автономное профессиональное образовательное учреждение Мурманской области «Оленегорский горнопромышленный колледж»	Строительство	Электромонтаж	Мебель	Рабочий стол ((ШхГхВ) от 1400х600х750, по местным условиям)	12	102 144,00	Да	КОД 1.1
Мурманская область	Государственное автономное профессиональное образовательное учреждение Мурманской области «Оленегорский горнопромышленный колледж»	Строительство	Электромонтаж	Учебно-производственное оборудование	Компьютер с ПО (С ПО для программирования реле)	10	770 000,00	Да	КОД 1.1
Мурманская область	Государственное автономное профессиональное образовательное учреждение Мурманской области «Оленегорский горнопромышленный колледж»	Строительство	Электромонтаж	Учебно-производственное оборудование	Щит пластиковый (от 12 модулей)	1	3 258,00	Да	КОД 1.1
Мурманская область	Государственное автономное профессиональное образовательное учреждение Мурманской области «Оленегорский горнопромышленный колледж»	Строительство	Электромонтаж	Учебно-производственное оборудование	Автоматический выключатель (U=220В, с защитой от токов КЗ, перегрузки, утечки)	1	898,00	Да	КОД 1.1

Наименование субъекта Российской Федерации	Наименование образовательной организации	Направление создания мастерских	Наименование мастерской/компетенция	Вид оборудования*	Наименование объекта закупки	Количество, ед.	Сумма, руб.	Отметка о наличии объекта закупки в инфраструктурном листе по компетенции, Да/Нет	КОД, по которому запланировано оснащение мастерской
Мурманская область	Государственное автономное профессиональное образовательное учреждение Мурманской области «Оленегорский горнопромышленный колледж»	Строительство	Электромонтаж	Учебно-производственное оборудование	Программируемое реле (220) (230В/24В, 8 входов, 4 выхода, в зависимости от рабочего напряжения реле)	1	28 070,00	Да	КОД 1.1
Мурманская область	Государственное автономное профессиональное образовательное учреждение Мурманской области «Оленегорский горнопромышленный колледж»	Строительство	Электромонтаж	Учебно-производственное оборудование	Блок питания (трансформатор) (230В/12-24В)	1	4 660,00	Да	КОД 1.1
Мурманская область	Государственное автономное профессиональное образовательное учреждение Мурманской области «Оленегорский горнопромышленный колледж»	Строительство	Электромонтаж	Учебно-производственное оборудование	Кнопка управления (1НО,1НЗ с самовозвратом)	4	3 960,00	Да	КОД 1.1
Мурманская область	Государственное автономное профессиональное образовательное учреждение Мурманской области «Оленегорский горнопромышленный колледж»	Строительство	Электромонтаж	Учебно-производственное оборудование	Выключатель/переключатель (1НО с фиксацией)	4	4 208,00	Да	КОД 1.1

Наименование субъекта Российской Федерации	Наименование образовательной организации	Направление создания мастерских	Наименование мастерской/компетенция	Вид оборудования*	Наименование объекта закупки	Количество, ед.	Сумма, руб.	Отметка о наличии объекта закупки в инфраструктурном листе по компетенции, Да/Нет	КОД, по которому запланировано оснащение мастерской
Мурманская область	Государственное автономное профессиональное образовательное учреждение Мурманской области «Оленегорский горнопромышленный колледж»	Строительство	Электромонтаж	Учебно-производственное оборудование	Лампа индикаторная (230В/12-24В)	4	992,00	Да	КОД 1.1
Мурманская область	Государственное автономное профессиональное образовательное учреждение Мурманской области «Оленегорский горнопромышленный колледж»	Строительство	Электромонтаж	Учебно-производственное оборудование	Провод ПВ3 (от 1,0 до 1,5 мм ²)	15	2 300,00	Да	КОД 1.1
Мурманская область	Государственное автономное профессиональное образовательное учреждение Мурманской области «Оленегорский горнопромышленный колледж»	Строительство	Электромонтаж	Учебно-производственное оборудование	Наконечник гильза (от 1,0 до 1,5 мм ²)	50	1 110,00	Да	КОД 1.1
Мурманская область	Государственное автономное профессиональное образовательное учреждение Мурманской области «Оленегорский горнопромышленный колледж»	Строительство	Электромонтаж	Учебно-производственное оборудование	Стенд для поиска неисправностей	2	408 133,00	Да	КОД 1.1

Наименование субъекта Российской Федерации	Наименование образовательной организации	Направление создания мастерских	Наименование мастерской/компетенция	Вид оборудования*	Наименование объекта закупки	Количество, ед.	Сумма, руб.	Отметка о наличии объекта закупки в инфраструктурном листе по компетенции, Да/Нет	КОД, по которому запланировано оснащение мастерской
Мурманская область	Государственное автономное профессиональное образовательное учреждение Мурманской области «Оленегорский горнопромышленный колледж»	Строительство	Сантехника и отопление	Учебно-производственное оборудование	Параллельные тиски 140 мм (Стальные кованые тиски с коваными, закаленным и углообразными губками для труб, расположенными под параллельными губками. Защищенный, крепкий болт с трапецевидной резьбой, регулируемая двухсторонняя призматическая направляющая. Надставка-наковальня для	5	351 150,00	Да	КОД 1.1

Наименование субъекта Российской Федерации	Наименование образовательной организации	Направление создания мастерских	Наименование мастерской/компетенция	Вид оборудования*	Наименование объекта закупки	Количество, ед.	Сумма, руб.	Отметка о наличии объекта закупки в инфраструктурном листе по компетенции, Да/Нет	КОД, по которому запланировано оснащение мастерской
					рихтовочных работ. Ширина губок: не менее 140мм, Ширина зажима: не менее 150мм, Глубина зажима: не менее 80мм, Максимальный диаметр зажимаемой трубы: не менее 2 дюймов. Вес: не менее 15,6 кг.)				

Наименование субъекта Российской Федерации	Наименование образовательной организации	Направление создания мастерских	Наименование мастерской/компетенция	Вид оборудования*	Наименование объекта закупки	Количество, ед.	Сумма, руб.	Отметка о наличии объекта закупки в инфраструктурном листе по компетенции, Да/Нет	КОД, по которому запланировано оснащение мастерской
Мурманская область	Государственное автономное профессиональное образовательное учреждение Мурманской области «Оленегорский горнопромышленный колледж»	Строительство	Сантехника и отопление	Учебно-производственное оборудование	Цепные тиски для труб 2,5" (Надежная, прочная конструкция, V-образная опора с зубьями и перемычкой предотвращает деформацию трубы при зажиме, износостойкие зажимные губки, кованные и закаленные, прочная зажимная цепь, быстрый зажим при помощи эксцентриковой рукоятки и зажимного болта, V-образная	5	146 360,00	Да	КОД 1.1

Наименование субъекта Российской Федерации	Наименование образовательной организации	Направление создания мастерских	Наименование мастерской/компетенция	Вид оборудования*	Наименование объекта закупки	Количество, ед.	Сумма, руб.	Отметка о наличии объекта закупки в инфраструктурном листе по компетенции, Да/Нет	КОД, по которому запланировано оснащение мастерской
					опора для трубы с зубьями и перемычкой предотвращает деформацию трубы при зажимании, сменные губки Технические характеристики: Макс. диаметр трубы (А), дюйм 1/8" – 2.1/2 Макс. диаметр трубы (А), мм 10 – 76/ Вес, кг 3,8)				
Мурманская область	Государственное автономное профессиональное образовательное учреждение Мурманской области «Оленегорский горнопромышленный колледж»	Строительство	Сантехника и отопление	Учебно-производственное оборудование	Телескопический труборез для нержавеющей сталей труб (Телескопический труборез	5	25 480,00	Да	КОД 1.1

Наименование субъекта Российской Федерации	Наименование образовательной организации	Направление создания мастерских	Наименование мастерской/компетенция	Вид оборудования*	Наименование объекта закупки	Количество, ед.	Сумма, руб.	Отметка о наличии объекта закупки в инфраструктурном листе по компетенции, Да/Нет	КОД, по которому запланировано оснащение мастерской
					для точной резки нержавеющей стальных труб Ø 1/4" – 1.5/8" (6-35 мм).Откидной внутренний графосниматель, запасной режущий диск в рукоятке: трубрез всегда готов к работе, Два направляющих ролика с канавкой: для разреза вплотную к отбортовке. Вес 470 гр).				

Наименование субъекта Российской Федерации	Наименование образовательной организации	Направление создания мастерских	Наименование мастерской/компетенция	Вид оборудования*	Наименование объекта закупки	Количество, ед.	Сумма, руб.	Отметка о наличии объекта закупки в инфраструктурном листе по компетенции, Да/Нет	КОД, по которому запланировано оснащение мастерской
Мурманская область	Государственное автономное профессиональное образовательное учреждение Мурманской области «Оленегорский горнопромышленный колледж»	Строительство	Сантехника и отопление	Учебно-производственное оборудование	Телескопический труборез для медных труб (Труборез для труб из цветных металлов является профессиональным инструментом для резки металлических труб толщиной 6 - 35 мм. Корпус изготовлен из цинкового сплава и окрашен, благодаря чему устойчив к коррозии и имеет долгий срок службы. С помощью винта,	5	20 110,00	Да	КОД 1.1

Наименование субъекта Российской Федерации	Наименование образовательной организации	Направление создания мастерских	Наименование мастерской/компетенция	Вид оборудования*	Наименование объекта закупки	Количество, ед.	Сумма, руб.	Отметка о наличии объекта закупки в инфраструктурном листе по компетенции, Да/Нет	КОД, по которому запланировано оснащение мастерской
					находящегося в верхней части приспособления, можно регулировать режущее усилие. Выдвижной нож-скребок предназначен для удаления стружки и заусенцев с обрабатываемой поверхности. В комплекте запасной режущий ролик. Минимальный диаметр отрезаемой трубы: не менее 6 мм, Максимальный диаметр				

Наименование субъекта Российской Федерации	Наименование образовательной организации	Направление создания мастерских	Наименование мастерской/компетенция	Вид оборудования*	Наименование объекта закупки	Количество, ед.	Сумма, руб.	Отметка о наличии объекта закупки в инфраструктурном листе по компетенции, Да/Нет	КОД, по которому запланировано оснащение мастерской
					отрезаемой трубы: не более 35 мм)				

Наименование субъекта Российской Федерации	Наименование образовательной организации	Направление создания мастерских	Наименование мастерской/компетенция	Вид оборудования*	Наименование объекта закупки	Количество, ед.	Сумма, руб.	Отметка о наличии объекта закупки в инфраструктурном листе по компетенции, Да/Нет	КОД, по которому запланировано оснащение мастерской
Мурманская область	Государственное автономное профессиональное образовательное учреждение Мурманской области «Оленегорский горнопромышленный колледж»	Строительство	Сантехника и отопление	Учебно-производственное оборудование	Трубогиб, к-т в мет.ящике 12-15-18-22мм (Набор представляет собой специализированный комплект универсальных приспособлений для ручной гибки труб. Устройство обеспечивает точную холодную гибку заготовок. Запатентованная АНТИБЛОКИРОВОЧНАЯ СИСТЕМА: прикладываемое усилие сокращается на 42%, благодаря	5	420 810,00	Да	КОД 1.1

Наименование субъекта Российской Федерации	Наименование образовательной организации	Направление создания мастерских	Наименование мастерской/компетенция	Вид оборудования*	Наименование объекта закупки	Количество, ед.	Сумма, руб.	Отметка о наличии объекта закупки в инфраструктурном листе по компетенции, Да/Нет	КОД, по которому запланировано оснащение мастерской
					<p>высоким скользящим качествам башмака и оптимальному распределению спрея, Трубогиб может использоваться с разнообразными материалами и: мягкой и твердой медью, тонкостенной медью, тонкостенной сталью, медью и тонкостенной сталью в оболочке, алюминием, латунью, а также бесшовной нержавеющей сталью. Тип привода:</p>				

Наименование субъекта Российской Федерации	Наименование образовательной организации	Направление создания мастерских	Наименование мастерской/компетенция	Вид оборудования*	Наименование объекта закупки	Количество, ед.	Сумма, руб.	Отметка о наличии объекта закупки в инфраструктурном листе по компетенции, Да/Нет	КОД, по которому запланировано оснащение мастерской
					ручной (механический). Максимальный уголгиба, град: не менее 180. Максимальная толщина стенки трубы, мм: не менее 1. Гибка труб диаметром: 12, 15, 18, 22 мм. Тип профиля: круг/ Поставляется в пластиковом чемодане из ABS пластика)				

Наименование субъекта Российской Федерации	Наименование образовательной организации	Направление создания мастерских	Наименование мастерской/компетенция	Вид оборудования*	Наименование объекта закупки	Количество, ед.	Сумма, руб.	Отметка о наличии объекта закупки в инфраструктурном листе по компетенции, Да/Нет	КОД, по которому запланировано оснащение мастерской
Мурманская область	Государственное автономное профессиональное образовательное учреждение Мурманской области «Оленегорский горнопромышленный колледж»	Строительство	Сантехника и отопление	Учебно-производственное оборудование	Набор горелка с пьезоподжигом и баллоном Мультигаз (Имеет функцию предварительного нагрева, возможность использования в перевёрнутом положении. Двухкомпонентная прорезиненная пластиковая конструкция, обеспечивающая отличную эргономику и управляемость. Пламя устойчиво к ветру.	5	36 810,00	Да	КОД 1.1

Наименование субъекта Российской Федерации	Наименование образовательной организации	Направление создания мастерских	Наименование мастерской/компетенция	Вид оборудования*	Наименование объекта закупки	Количество, ед.	Сумма, руб.	Отметка о наличии объекта закупки в инфраструктурном листе по компетенции, Да/Нет	КОД, по которому запланировано оснащение мастерской
					Пламя регулирует с помощью плавного клапана точной регулировки. Соединение резьбовое 7/16" EU. Пайка твердым припоем до Ø 15 мм. Пайка мягким припоем до Ø 22 мм. Поставляется в наборе с баллоном 600 мл. в блистере)				
Мурманская область	Государственное автономное профессиональное образовательное учреждение Мурманской области «Оленегорский горнопромышленный колледж»	Строительство	Сантехника и отопление	Учебно-производственное оборудование	Газовый баллончик совместим с горелкой (Пропанобутановая смесь Мультигаз, температура пламени	5	2 810,00	Да	КОД 1.1

Наименование субъекта Российской Федерации	Наименование образовательной организации	Направление создания мастерских	Наименование мастерской/компетенция	Вид оборудования*	Наименование объекта закупки	Количество, ед.	Сумма, руб.	Отметка о наличии объекта закупки в инфраструктурном листе по компетенции, Да/Нет	КОД, по которому запланировано оснащение мастерской
					до 1900°С. Газовый баллончик с резьбовым соединением ЕС 7/16". Вес 450 гр. Объем 600 мл.)				
Мурманская область	Государственное автономное профессиональное образовательное учреждение Мурманской области «Оленегорский горнопромышленный колледж»	Строительство	Сантехника и отопление	Учебно-производственное оборудование	Огнеупорный коврик 330x500мм, в пластик. чехле (Огнеупорный коврик черного цвета, защищает от пламени и жара с температурой до 1000 оС; Снижает опасность возгорания даже при длительной пайке/сварке; Защищает обои,	5	23 890,00	Да	КОД 1.1

Наименование субъекта Российской Федерации	Наименование образовательной организации	Направление создания мастерских	Наименование мастерской/компетенция	Вид оборудования*	Наименование объекта закупки	Количество, ед.	Сумма, руб.	Отметка о наличии объекта закупки в инфраструктурном листе по компетенции, Да/Нет	КОД, по которому запланировано оснащение мастерской
					кабели, ковровые покрытия и другие воспламеняющиеся материалы; Принимает нужную форму; Подходит для использования в любом месте; Длительный срок службы; Не содержит асбест и вредных для здоровья компонентов. Размер 330 x 500 мм. Вес 300 гр.)				

Наименование субъекта Российской Федерации	Наименование образовательной организации	Направление создания мастерских	Наименование мастерской/компетенция	Вид оборудования*	Наименование объекта закупки	Количество, ед.	Сумма, руб.	Отметка о наличии объекта закупки в инфраструктурном листе по компетенции, Да/Нет	КОД, по которому запланировано оснащение мастерской
Мурманская область	Государственное автономное профессиональное образовательное учреждение Мурманской области «Оленегорский горнопромышленный колледж»	Строительство	Сантехника и отопление	Учебно-производственное оборудование	Фаскосниматель: внутри и снаружи, 3 реж.кромки, пластм. корпус (Универсальный фаскосниматель для труб из меди имеющих диаметр от 4 до 36 мм (1/8"–1.3/8" дюйма) имеет вес 30 грамм и может легко снимать любую фаску.)	5	3 000,00	Да	КОД 1.1

Наименование субъекта Российской Федерации	Наименование образовательной организации	Направление создания мастерских	Наименование мастерской/компетенция	Вид оборудования*	Наименование объекта закупки	Количество, ед.	Сумма, руб.	Отметка о наличии объекта закупки в инфраструктурном листе по компетенции, Да/Нет	КОД, по которому запланировано оснащение мастерской
Мурманская область	Государственное автономное профессиональное образовательное учреждение Мурманской области «Оленегорский горнопромышленный колледж»	Строительство	Сантехника и отопление	Учебно-производственное оборудование	Фаскосниматель: внутри и снаружи, 3-36, 1/8-1.3/8 стальной корпус (Гратосниматель предназначен для зачистки внешних и внутренних кромок труб. Шлифовальные ножи изготовлены из специально закаленной стали и обеспечивают надежность в работе. Диаметр обрабатываемых труб составляет от 3 до 36 мм. Легкое и быстрое	5	39 645,00	Да	КОД 1.1

Наименование субъекта Российской Федерации	Наименование образовательной организации	Направление создания мастерских	Наименование мастерской/компетенция	Вид оборудования*	Наименование объекта закупки	Количество, ед.	Сумма, руб.	Отметка о наличии объекта закупки в инфраструктурном листе по компетенции, Да/Нет	КОД, по которому запланировано оснащение мастерской
					снятие графа посредством множества закаленных, специально заточенных лезвий. Крепкая металлическая конструкция для жесткой эксплуатации. Возможно применение с адаптером для дрели или шуруповерта. Максимальный диаметр трубы, мм: не менее 35. Материал резцов: сталь. Материал корпуса:				

Наименование субъекта Российской Федерации	Наименование образовательной организации	Направление создания мастерских	Наименование мастерской/компетенция	Вид оборудования*	Наименование объекта закупки	Количество, ед.	Сумма, руб.	Отметка о наличии объекта закупки в инфраструктурном листе по компетенции, Да/Нет	КОД, по которому запланировано оснащение мастерской
					сталь. Тип труб: стальные.)				
Мурманская область	Государственное автономное профессиональное образовательное учреждение Мурманской области «Оленегорский горнопромышленный колледж»	Строительство	Сантехника и отопление	Учебно-производственное оборудование	Адаптер под шуруповёрт для фаскоснимателя (Адаптер под шуруповёрт для фаскоснимателя, используется с фаскоснимателем для	5	27 680,00	Да	КОД 1.1

Наименование субъекта Российской Федерации	Наименование образовательной организации	Направление создания мастерских	Наименование мастерской/компетенция	Вид оборудования*	Наименование объекта закупки	Количество, ед.	Сумма, руб.	Отметка о наличии объекта закупки в инфраструктурном листе по компетенции, Да/Нет	КОД, по которому запланировано оснащение мастерской
					труб 6-35 мм (1/4-1.3/8). Для установки на дрель или шуруповерт имеется стальной привод. Прорезиновая основа, патрон для насадки изготовлен из стали. Вес 160 гр.)				

Наименование субъекта Российской Федерации	Наименование образовательной организации	Направление создания мастерских	Наименование мастерской/компетенция	Вид оборудования*	Наименование объекта закупки	Количество, ед.	Сумма, руб.	Отметка о наличии объекта закупки в инфраструктурном листе по компетенции, Да/Нет	КОД, по которому запланировано оснащение мастерской
Мурманская область	Государственное автономное профессиональное образовательное учреждение Мурманской области «Оленегорский горнопромышленный колледж»	Строительство	Сантехника и отопление	Учебно-производственное оборудование	Набор для пресс систем, в пласт. чемодане, с аккумулятором и зарядным устройством, без пресс-клещей (Автономный аккумуляторный инструмент для пресс-фитинга. Гидравлический привод позволяет выполнять принудительный обжим фитингов, диаметр которых достигает 110 мм. Малый вес и	5	594 910,00	Да	КОД 1.1

Наименование субъекта Российской Федерации	Наименование образовательной организации	Направление создания мастерских	Наименование мастерской/компетенция	Вид оборудования*	Наименование объекта закупки	Количество, ед.	Сумма, руб.	Отметка о наличии объекта закупки в инфраструктурном листе по компетенции, Да/Нет	КОД, по которому запланировано оснащение мастерской
					компактные формы инструмента представляют удобство в эксплуатации и в любых условиях. Возможность работать одной рукой, совершать обжим в местах с затрудненным доступом. Сервисный интервал обслуживания составляет не менее 40 000 циклов прессования. Вес без аккумулятора: не более 2,9 кг. Диаметр прессовани				

Наименование субъекта Российской Федерации	Наименование образовательной организации	Направление создания мастерских	Наименование мастерской/компетенция	Вид оборудования*	Наименование объекта закупки	Количество, ед.	Сумма, руб.	Отметка о наличии объекта закупки в инфраструктурном листе по компетенции, Да/Нет	КОД, по которому запланировано оснащение мастерской
					<p>я от 12 до 108 мм. Угол поворота клещей: не менее 270 градусов, Усилие обжима: не менее 32 кН, Комплектация: Пресс электрогидравлический – 1шт.; Аккумулятор 18 В, 4.0 А.ч., системы CAS – 1шт.; Зарядное устройство – 1шт, Красный пластиковый кейс из ABS пластика с складной ручкой из ABS пластика – 1шт.;)</p>				

Наименование субъекта Российской Федерации	Наименование образовательной организации	Направление создания мастерских	Наименование мастерской/компетенция	Вид оборудования*	Наименование объекта закупки	Количество, ед.	Сумма, руб.	Отметка о наличии объекта закупки в инфраструктурном листе по компетенции, Да/Нет	КОД, по которому запланировано оснащение мастерской
Мурманская область	Государственное автономное профессиональное образовательное учреждение Мурманской области «Оленегорский горнопромышленный колледж»	Строительство	Сантехника и отопление	Учебно-производственное оборудование	Клещи для пресс-фитинга SV-22 или аналог, совместимы с пресс инструментом (компрессор, номинальная мощность 750Вт, производительность 140л/мин, максимальное рабочее давление 8бар, вместимость ресивера 8л, масса 15кг)	5	118 560,00	Да	КОД 1.1

Наименование субъекта Российской Федерации	Наименование образовательной организации	Направление создания мастерских	Наименование мастерской/компетенция	Вид оборудования*	Наименование объекта закупки	Количество, ед.	Сумма, руб.	Отметка о наличии объекта закупки в инфраструктурном листе по компетенции, Да/Нет	КОД, по которому запланировано оснащение мастерской
Мурманская область	Государственное автономное профессиональное образовательное учреждение Мурманской области «Оленегорский горнопромышленный колледж»	Строительство	Сантехника и отопление	Учебно-производственное оборудование	Клещи для пресс-фитинга SV-28 или аналог, совместимы с пресс инструментом (Цветовая кодировка и маркировка с указанием размера и пресс-контура: исключение ошибки при выборе клещей, Нумерация партии и поштучное испытание: высокий стандарт качества для материала и пресс-контура, Универсальное крепление:	5	118 560,00	Да	КОД 1.1

Наименование субъекта Российской Федерации	Наименование образовательной организации	Направление создания мастерских	Наименование мастерской/компетенция	Вид оборудования*	Наименование объекта закупки	Количество, ед.	Сумма, руб.	Отметка о наличии объекта закупки в инфраструктурном листе по компетенции, Да/Нет	КОД, по которому запланировано оснащение мастерской
					для всех прессов с совместимым креплением для пресс-клещей. Изкованой специальной стали с высоким коэффициентом нагружения : подходит для всех прессов с постоянным усилием обжима 32 – 34 кН, Специальная закалка:высокая степень эластичности и упругости, долговременная защита от коррозии: оптимально				

Наименование субъекта Российской Федерации	Наименование образовательной организации	Направление создания мастерских	Наименование мастерской/компетенция	Вид оборудования*	Наименование объекта закупки	Количество, ед.	Сумма, руб.	Отметка о наличии объекта закупки в инфраструктурном листе по компетенции, Да/Нет	КОД, по которому запланировано оснащение мастерской
					е решение для жестких условий эксплуатации и на стройке. Размер - для обжима медных труб 28 мм, тип SV/V.)				

Наименование субъекта Российской Федерации	Наименование образовательной организации	Направление создания мастерских	Наименование мастерской/компетенция	Вид оборудования*	Наименование объекта закупки	Количество, ед.	Сумма, руб.	Отметка о наличии объекта закупки в инфраструктурном листе по компетенции, Да/Нет	КОД, по которому запланировано оснащение мастерской
Мурманская область	Государственное автономное профессиональное образовательное учреждение Мурманской области «Оленегорский горнопромышленный колледж»	Строительство	Сантехника и отопление	Учебно-производственное оборудование	Клещи для пресс-фитинга SV-15 или аналог, совместимы с пресс инструментом (Цветовая кодировка и маркировка с указанием размера и пресс-контура: исключение ошибки при выборе клещей, Нумерация партии и поштучное испытание: высокий стандарт качества для материала и пресс-контура, Универсальное крепление:	5	98 560,00	Да	КОД 1.1

Наименование субъекта Российской Федерации	Наименование образовательной организации	Направление создания мастерских	Наименование мастерской/компетенция	Вид оборудования*	Наименование объекта закупки	Количество, ед.	Сумма, руб.	Отметка о наличии объекта закупки в инфраструктурном листе по компетенции, Да/Нет	КОД, по которому запланировано оснащение мастерской
					для всех прессов с совместимым креплением для пресс-клещей. Изкованной специальной стали с высоким коэффициентом нагружения : подходит для всех прессов с постоянным усилием обжима 32 – 34 кН, Специальная закалка:высокая степень эластичности и упругости, долговременная защита от коррозии: оптимально				

Наименование субъекта Российской Федерации	Наименование образовательной организации	Направление создания мастерских	Наименование мастерской/компетенция	Вид оборудования*	Наименование объекта закупки	Количество, ед.	Сумма, руб.	Отметка о наличии объекта закупки в инфраструктурном листе по компетенции, Да/Нет	КОД, по которому запланировано оснащение мастерской
					е решение для жестких условий эксплуатации и на стройке. Размер - для обжима медных труб 15 мм, тип SV/V.)				
Мурманская область	Государственное автономное профессиональное образовательное учреждение Мурманской области «Оленегорский горнопромышленный колледж»	Строительство	Сантехника и отопление	Учебно-производственное оборудование	Профиль в штангах, совместим с застенными модулями для подвесной сантехники и сантехнической арматуры (Стальная профильная	315	165 375,00	Да	КОД 1.1

Наименование субъекта Российской Федерации	Наименование образовательной организации	Направление создания мастерских	Наименование мастерской/компетенция	Вид оборудования*	Наименование объекта закупки	Количество, ед.	Сумма, руб.	Отметка о наличии объекта закупки в инфраструктурном листе по компетенции, Да/Нет	КОД, по которому запланировано оснащение мастерской
					труба замкнутого сечения для возведения несущих стеновых конструкций и монтажа застенных модулей для подвесной сантехники и сантехнической арматуры. Толщина стенки профиля не менее 1 мм. Оцинкованный. Должен быть одного производителя и одной системы с застенными модулями для подвесной сантехники и				

Наименование субъекта Российской Федерации	Наименование образовательной организации	Направление создания мастерских	Наименование мастерской/компетенция	Вид оборудования*	Наименование объекта закупки	Количество, ед.	Сумма, руб.	Отметка о наличии объекта закупки в инфраструктурном листе по компетенции, Да/Нет	КОД, по которому запланировано оснащение мастерской
					монтажным и элементами для установки сантехнической арматуры.)				
Мурманская область	Государственное автономное профессиональное образовательное учреждение Мурманской области «Оленегорский горнопромышленный колледж»	Строительство	Сантехника и отопление	Учебно-производственное оборудование	Соединение угловое, совместимо с профилем (Соединение угловое для соединения двух отрезков стальной профильной трубы под прямым углом и крепления настенных модулей для подвесной	650	85 800,00	Да	КОД 1.1

Наименование субъекта Российской Федерации	Наименование образовательной организации	Направление создания мастерских	Наименование мастерской/компетенция	Вид оборудования*	Наименование объекта закупки	Количество, ед.	Сумма, руб.	Отметка о наличии объекта закупки в инфраструктурном листе по компетенции, Да/Нет	КОД, по которому запланировано оснащение мастерской
					сантехники. Должен быть одного производителя и одной системы со стальной профильной трубой, застенными модулями для подвесной сантехники и монтажным и элементами для установки сантехнической арматуры.)				

Наименование субъекта Российской Федерации	Наименование образовательной организации	Направление создания мастерских	Наименование мастерской/компетенция	Вид оборудования*	Наименование объекта закупки	Количество, ед.	Сумма, руб.	Отметка о наличии объекта закупки в инфраструктурном листе по компетенции, Да/Нет	КОД, по которому запланировано оснащение мастерской
Мурманская область	Государственное автономное профессиональное образовательное учреждение Мурманской области «Оленегорский горнопромышленный колледж»	Строительство	Сантехника и отопление	Учебно-производственное оборудование	Крепление одинарное, совместимо с профилем (Монтажный элемент для крепления стальной профильной трубы к несущей стене. Изготовлен из оцинкованной стали. В комплекте должны быть крепежные элементы (дюбель, болт) для крепления к несущей стене. Должен быть одного производителя и одной системы со стальной профильной	50	20 850,00	Да	КОД 1.1

Наименование субъекта Российской Федерации	Наименование образовательной организации	Направление создания мастерских	Наименование мастерской/компетенция	Вид оборудования*	Наименование объекта закупки	Количество, ед.	Сумма, руб.	Отметка о наличии объекта закупки в инфраструктурном листе по компетенции, Да/Нет	КОД, по которому запланировано оснащение мастерской
					трубой, застенными модулями для подвесной сантехники и монтажным и элементами для установки сантехнической арматуры.)				

Наименование субъекта Российской Федерации	Наименование образовательной организации	Направление создания мастерских	Наименование мастерской/компетенция	Вид оборудования*	Наименование объекта закупки	Количество, ед.	Сумма, руб.	Отметка о наличии объекта закупки в инфраструктурном листе по компетенции, Да/Нет	КОД, по которому запланировано оснащение мастерской
Мурманская область	Государственное автономное профессиональное образовательное учреждение Мурманской области «Оленегорский горнопромышленный колледж»	Строительство	Сантехника и отопление	Учебно-производственное оборудование	Модуль для уст. унитаза (h=1120), совместим с профилем (Застенный модуль для установки подвешного унитаза. Должен иметь возможность фиксации к несущим конструкциям или к стальной профильной трубе. Ширина застенного модуля должна составлять 500 мм. Конструкция опор модуля должна обеспечивать возможность быстрого	5	81 700,00	Да	КОД 1.1

Наименование субъекта Российской Федерации	Наименование образовательной организации	Направление создания мастерских	Наименование мастерской/компетенция	Вид оборудования*	Наименование объекта закупки	Количество, ед.	Сумма, руб.	Отметка о наличии объекта закупки в инфраструктурном листе по компетенции, Да/Нет	КОД, по которому запланировано оснащение мастерской
					крепления к стальной профильной трубе с помощью зажимов без применения каких-либо инструментов. Конструкция модуля должна обеспечивать возможность монтажа подвесных унитазов с межцентровым расстоянием отверстий для монтажа 180 и 230 мм. Сливной клапан бачка должен иметь два режима (объема)				

Наименование субъекта Российской Федерации	Наименование образовательной организации	Направление создания мастерских	Наименование мастерской/компетенция	Вид оборудования*	Наименование объекта закупки	Количество, ед.	Сумма, руб.	Отметка о наличии объекта закупки в инфраструктурном листе по компетенции, Да/Нет	КОД, по которому запланировано оснащение мастерской
					смыва с возможностью регулирования объема смываемой воды. Сливной клапан должен иметь механическую систему привода смыва. В комплекте поставки должны быть все необходимые монтажные и переходные элементы для присоединения к системе канализации и DN110. Должен быть одного производит				

Наименование субъекта Российской Федерации	Наименование образовательной организации	Направление создания мастерских	Наименование мастерской/компетенция	Вид оборудования*	Наименование объекта закупки	Количество, ед.	Сумма, руб.	Отметка о наличии объекта закупки в инфраструктурном листе по компетенции, Да/Нет	КОД, по которому запланировано оснащение мастерской
					еля и одной системы со стальной профильной трубой и монтажным и элементами для установки сантехнической арматуры.)				

Наименование субъекта Российской Федерации	Наименование образовательной организации	Направление создания мастерских	Наименование мастерской/компетенция	Вид оборудования*	Наименование объекта закупки	Количество, ед.	Сумма, руб.	Отметка о наличии объекта закупки в инфраструктурном листе по компетенции, Да/Нет	КОД, по которому запланировано оснащение мастерской
Мурманская область	Государственное автономное профессиональное образовательное учреждение Мурманской области «Оленегорский горнопромышленный колледж»	Строительство	Сантехника и отопление	Учебно-производственное оборудование	Застенный модуль для раковины (h=1120), совместимо с профилем (Застенный модуль для установки подвесного унитаза. Должен иметь возможность фиксации к несущим конструкциям или к стальной профильной трубе. Ширина застенного модуля должна составлять 500 мм. Конструкция опор модуля должна обеспечивать возможность	5	55 040,00	Да	КОД 1.1

Наименование субъекта Российской Федерации	Наименование образовательной организации	Направление создания мастерских	Наименование мастерской/компетенция	Вид оборудования*	Наименование объекта закупки	Количество, ед.	Сумма, руб.	Отметка о наличии объекта закупки в инфраструктурном листе по компетенции, Да/Нет	КОД, по которому запланировано оснащение мастерской
					ь быстрого крепления к стальной профильной трубе с помощью зажимов без применения каких-либо инструментов Комплектация модуля в сборе: Независимая монтажная рама, порошковое покрытие Две крепежные шпильки М 10, с регулировкой по горизонтали и вертикали Звукоизолирующая монтажная пластина для крепления				

Наименование субъекта Российской Федерации	Наименование образовательной организации	Направление создания мастерских	Наименование мастерской/компетенция	Вид оборудования*	Наименование объекта закупки	Количество, ед.	Сумма, руб.	Отметка о наличии объекта закупки в инфраструктурном листе по компетенции, Да/Нет	КОД, по которому запланировано оснащение мастерской
					настенных уголков Соединительный отвод DN 40/50 с резиновой муфтой, NW 30/50 (также используется в качестве уплотнения) с защитной заглушкой)				
Мурманская область	Государственное автономное профессиональное образовательное учреждение Мурманской области «Оленегорский горнопромышленный колледж»	Строительство	Сантехника и отопление	Учебно-производственное оборудование	Керамика. Унитаз подвесной с сиденьем для унитаза (Сиденье и крышка унитаза с механизмом плавного закрытия	5	61 495,00	Да	КОД 1.1

Наименование субъекта Российской Федерации	Наименование образовательной организации	Направление создания мастерских	Наименование мастерской/компетенция	Вид оборудования*	Наименование объекта закупки	Количество, ед.	Сумма, руб.	Отметка о наличии объекта закупки в инфраструктурном листе по компетенции, Да/Нет	КОД, по которому запланировано оснащение мастерской
					для бачка скрытого монтажа омыв всей окружности чаши безободковый горизонтальный выпуск объем смыва 6/3 л санитарная керамика)				
Мурманская область	Государственное автономное профессиональное образовательное учреждение Мурманской области «Оленегорский горнопромышленный колледж»	Строительство	Сантехника и отопление	Учебно-производственное оборудование	Керамика. Раковина подвесная 55 (настенный монтаж 1 отверстие под смеситель с переливом 553 x 386 мм санитарная керамика)	5	15 045,00	Да	КОД 1.1

Наименование субъекта Российской Федерации	Наименование образовательной организации	Направление создания мастерских	Наименование мастерской/компетенция	Вид оборудования*	Наименование объекта закупки	Количество, ед.	Сумма, руб.	Отметка о наличии объекта закупки в инфраструктурном листе по компетенции, Да/Нет	КОД, по которому запланировано оснащение мастерской
Мурманская область	Государственное автономное профессиональное образовательное учреждение Мурманской области «Оленегорский горнопромышленный колледж»	Строительство	Сантехника и отопление	Учебно-производственное оборудование	Ножовка по металлу 9-12" (Безопасная слесарная лучковая ножовка в комплекте с полотном. Безопасная рукоятка для точного ведения ножовки: уменьшается опасность несчастного случая, в лучке есть место для запасных полотен: инструмент всегда под рукой, в рукоятку встроено быстросажимное устройство с точной регулировкой: оптимально	5	10 190,00	Да	КОД 1.1

Наименование субъекта Российской Федерации	Наименование образовательной организации	Направление создания мастерских	Наименование мастерской/компетенция	Вид оборудования*	Наименование объекта закупки	Количество, ед.	Сумма, руб.	Отметка о наличии объекта закупки в инфраструктурном листе по компетенции, Да/Нет	КОД, по которому запланировано оснащение мастерской
					е натяжение полотна, полотно четырехкратно поворачивается на 90о: удобно работать в труднодоступных местах. Длина 300 мм. Вес 680 гр.)				
Мурманская область	Государственное автономное профессиональное образовательное учреждение Мурманской области «Оленегорский горнопромышленный колледж»	Строительство	Сантехника и отопление	Учебно-производственное оборудование	Сверхгибкое полотно HSS4 PLUS или аналог (Из инструментальной стали, из эластичной быстрорежущей стали. Биметаллическое ножовочное безопасное полотно. Отличная гибкость(Суперфлекс):	50	1 405,00	Да	КОД 1.1

Наименование субъекта Российской Федерации	Наименование образовательной организации	Направление создания мастерских	Наименование мастерской/компетенция	Вид оборудования*	Наименование объекта закупки	Количество, ед.	Сумма, руб.	Отметка о наличии объекта закупки в инфраструктурном листе по компетенции, Да/Нет	КОД, по которому запланировано оснащение мастерской
					<p>эластичная быстрорежущая сталь. Полотно 4 HSSE 4 Plus или аналог Повышенная твердость зубцов: Твердость около 65 HRC: срок службы, в среднем, увеличен в 4 раза, При очень большой нагрузке: значительно снижается опасность разрушения , Раздельный развод зубьев: точная резка. Размер 300, размер зубьев на дюйм - 24, вес - 20 гр.)</p>				

Наименование субъекта Российской Федерации	Наименование образовательной организации	Направление создания мастерских	Наименование мастерской/компетенция	Вид оборудования*	Наименование объекта закупки	Количество, ед.	Сумма, руб.	Отметка о наличии объекта закупки в инфраструктурном листе по компетенции, Да/Нет	КОД, по которому запланировано оснащение мастерской
Мурманская область	Государственное автономное профессиональное образовательное учреждение Мурманской области «Оленегорский горнопромышленный колледж»	Строительство	Сантехника и отопление	Учебно-производственное оборудование	Высокотехнологичные сантехнические клещи 10" 260 мм (Универсальный переставной ключ используются для работ с деталями круглого профиля - до 50 мм (2"), шестигранного профиля - до 46 мм. Материал - хромованадиевая кованная электросталь, закалённая в масле. Предусмотрена возможность самофиксации инструмента	5	28 390,00	Да	КОД 1.1

Наименование субъекта Российской Федерации	Наименование образовательной организации	Направление создания мастерских	Наименование мастерской/компетенция	Вид оборудования*	Наименование объекта закупки	Количество, ед.	Сумма, руб.	Отметка о наличии объекта закупки в инфраструктурном листе по компетенции, Да/Нет	КОД, по которому запланировано оснащение мастерской
					а на гайках и трубах за счет особенностей конструкции и специальных зубцов, закаленных до твердости 61 HRC. 9-позиционная регулировка размера зева обеспечивает более быструю и удобную работу. Мах захват, мм52 (1.7/8). Длина ключа - 10" (260 мм) Покрытие рукояток пластик Ширина губок, мм8)				

Наименование субъекта Российской Федерации	Наименование образовательной организации	Направление создания мастерских	Наименование мастерской/компетенция	Вид оборудования*	Наименование объекта закупки	Количество, ед.	Сумма, руб.	Отметка о наличии объекта закупки в инфраструктурном листе по компетенции, Да/Нет	КОД, по которому запланировано оснащение мастерской
Мурманская область	Государственное автономное профессиональное образовательное учреждение Мурманской области «Оленегорский горнопромышленный колледж»	Строительство	Сантехника и отопление	Учебно-производственное оборудование	Универсальные клещи F 10" 2К или аналог (Быстросъёмные сантехнические клещи из хромванадиевой стали. Губки с двойной закалкой выдерживают высокую нагрузку. 3 точки захвата: надёжный зажим, отличный захват трубы максимального диаметра. Из хромванадиевой стали, улучшенной термообработкой)	5	13 060,00	Да	КОД 1.1

Наименование субъекта Российской Федерации	Наименование образовательной организации	Направление создания мастерских	Наименование мастерской/компетенция	Вид оборудования*	Наименование объекта закупки	Количество, ед.	Сумма, руб.	Отметка о наличии объекта закупки в инфраструктурном листе по компетенции, Да/Нет	КОД, по которому запланировано оснащение мастерской
					откой, ковано-штампованные; Шлифованная головка; Длина клещей - 240 мм, макс. захват - 60 мм, вес 520 гр.)				
Мурманская область	Государственное автономное профессиональное образовательное учреждение Мурманской области «Оленегорский горнопромышленный колледж»	Строительство	Сантехника и отопление	Учебно-производственное оборудование	Лестница-стремянка двухсторонняя алюминиевая 3 ступени (Рабочая высота, м 2,75, Высота площадки, м 0,65, Размер в сложенном состоянии, см 71x43, Количество ступеней, шт 2x3, Кол-во ступеней по одной	5	9 925,00	Да	КОД 1.1

Наименование субъекта Российской Федерации	Наименование образовательной организации	Направление создания мастерских	Наименование мастерской/компетенция	Вид оборудования*	Наименование объекта закупки	Количество, ед.	Сумма, руб.	Отметка о наличии объекта закупки в инфраструктурном листе по компетенции, Да/Нет	КОД, по которому запланировано оснащение мастерской
					стороне, шт 3, Материал алюминий, Мах рабочая нагрузка, кг 150, Тип стремянка, Общая длина, м 0,71, min длина в сложенном состоянии, м 0.71)				
Мурманская область	Государственное автономное профессиональное образовательное учреждение Мурманской области «Оленегорский горнопромышленный колледж»	Строительство	Сантехника и отопление	Учебно-производственное оборудование	Компрессор воздушный (Компрессор, номинальная мощность 750Вт, производительность 140л/мин, максимальное рабочее давление 8бар, вместимость ресивера 8л, масса 15кг)	5	45 500,00	Да	КОД 1.1

Наименование субъекта Российской Федерации	Наименование образовательной организации	Направление создания мастерских	Наименование мастерской/компетенция	Вид оборудования*	Наименование объекта закупки	Количество, ед.	Сумма, руб.	Отметка о наличии объекта закупки в инфраструктурном листе по компетенции, Да/Нет	КОД, по которому запланировано оснащение мастерской
Мурманская область	Государственное автономное профессиональное образовательное учреждение Мурманской области «Оленегорский горнопромышленный колледж»	Строительство	Сантехника и отопление	Учебно-производственное оборудование	Манометр резьба 1/2", давление до 6 атм, Диаметр корпуса, мм 100, радиальное (на усмотрение организатора)	5	2 000,00	Да	КОД 1.1
Мурманская область	Государственное автономное профессиональное образовательное учреждение Мурманской области «Оленегорский горнопромышленный колледж»	Строительство	Сантехника и отопление	Учебно-производственное оборудование	Пистолет для накачки шин с манометром, рапид (Пистолет оснащен большим манометром, благодаря которому очень удобно отслеживать остаточное давление. Инструмент обладает большим рабочим ресурсом, а	5	3 580,00	Да	КОД 1.1

Наименование субъекта Российской Федерации	Наименование образовательной организации	Направление создания мастерских	Наименование мастерской/компетенция	Вид оборудования*	Наименование объекта закупки	Количество, ед.	Сумма, руб.	Отметка о наличии объекта закупки в инфраструктурном листе по компетенции, Да/Нет	КОД, по которому запланировано оснащение мастерской
					также отличается низкой пожаро- и взрывоопасностью рабочего процесса. Корпус выполнен из металла, что позволяет добиться отличной ударостойкости. Характеристики: Расход воздуха, л/мин 100, Рабочее давление, бар 10, Тип соединения рапид 1/4")				

Наименование субъекта Российской Федерации	Наименование образовательной организации	Направление создания мастерских	Наименование мастерской/компетенция	Вид оборудования*	Наименование объекта закупки	Количество, ед.	Сумма, руб.	Отметка о наличии объекта закупки в инфраструктурном листе по компетенции, Да/Нет	КОД, по которому запланировано оснащение мастерской
Мурманская область	Государственное автономное профессиональное образовательное учреждение Мурманской области «Оленегорский горнопромышленный колледж»	Строительство	Сантехника и отопление	Учебно-производственное оборудование	Шланг воздушный спиральный с фитингами (5 м, 8х12 мм, 10 бар) (Шланг воздушный с фитингами, применяется для присоединения инструмента к компрессору. Имеет спиральную форму, что обеспечивает его гибкость. Шланг длиной 5 метров позволяет работать на расстоянии от компрессора. Внешний диаметр 12	5	8 550,00	Да	КОД 1.1

Наименование субъекта Российской Федерации	Наименование образовательной организации	Направление создания мастерских	Наименование мастерской/компетенция	Вид оборудования*	Наименование объекта закупки	Количество, ед.	Сумма, руб.	Отметка о наличии объекта закупки в инфраструктурном листе по компетенции, Да/Нет	КОД, по которому запланировано оснащение мастерской
					мм, Внутренний диаметр 8 мм, Длина, м 5, Максимальное давление, бар 10, Материал резина (полиуретан), Тип соединения рапид (EURO), Форма спиральный)				
Мурманская область	Государственное автономное профессиональное образовательное учреждение Мурманской области «Оленегорский горнопромышленный колледж»	Строительство	Сантехника и отопление	Учебно-производственное оборудование	Переходник рапид — 1/2"М (Переходник для соединения частей пневмоагострали. Разъемы - наружная резьба 1/2" и рапид папа.)	10	2 860,00	Да	КОД 1.1

Наименование субъекта Российской Федерации	Наименование образовательной организации	Направление создания мастерских	Наименование мастерской/компетенция	Вид оборудования*	Наименование объекта закупки	Количество, ед.	Сумма, руб.	Отметка о наличии объекта закупки в инфраструктурном листе по компетенции, Да/Нет	КОД, по которому запланировано оснащение мастерской
Мурманская область	Государственное автономное профессиональное образовательное учреждение Мурманской области «Оленегорский горнопромышленный колледж»	Строительство	Сантехника и отопление	Учебно-производственное оборудование	Разъемное соединение (рапид-1/2"М) (Разъемное соединение для подключения компрессора к пневмоинструменту. Переход с резьбы наружной 1/2" папа на быстросъемное соединение рапид.)	10	1 150,00	Да	КОД 1.1
Мурманская область	Государственное автономное профессиональное образовательное учреждение Мурманской области «Оленегорский горнопромышленный колледж»	Строительство	Сантехника и отопление	Учебно-производственное оборудование	Фильтр с редуктором давления 3/4" (Фильтр со встроенным редуктором давления для предварительной очистки холодной	5	14 300,00	Да	КОД 1.1

Наименование субъекта Российской Федерации	Наименование образовательной организации	Направление создания мастерских	Наименование мастерской/компетенция	Вид оборудования*	Наименование объекта закупки	Количество, ед.	Сумма, руб.	Отметка о наличии объекта закупки в инфраструктурном листе по компетенции, Да/Нет	КОД, по которому запланировано оснащение мастерской
					воды от механических примесей - частиц ржавчины, волокон пеньки, песчинок. На корпусе с двух сторон предусмотрены посадочные места для подключения манометра)				
Мурманская область	Государственное автономное профессиональное образовательное учреждение Мурманской области «Оленегорский горнопромышленный колледж»	Строительство	Сантехника и отопление	Учебно-производственное оборудование	Набор фитингов 1/4" (Набор фитингов используется совместно с компрессорным оборудованием для соединения шланга с пневматическим	5	1 645,00	Да	КОД 1.1

Наименование субъекта Российской Федерации	Наименование образовательной организации	Направление создания мастерских	Наименование мастерской/компетенция	Вид оборудования*	Наименование объекта закупки	Количество, ед.	Сумма, руб.	Отметка о наличии объекта закупки в инфраструктурном листе по компетенции, Да/Нет	КОД, по которому запланировано оснащение мастерской
					инструмент ом. В комплекте пять фитингов. Созданная конструкция обладает высокой надежностью и герметичностью. Фитинг 1/4F – рапид Euro (мама) – 1 шт. -или аналог, Фитинг 1/4F – рапид Euro (папа) – 1 шт.-или аналог Фитинг 1/4М – рапид Euro (папа) – 3 шт.-или аналог)				

Наименование субъекта Российской Федерации	Наименование образовательной организации	Направление создания мастерских	Наименование мастерской/компетенция	Вид оборудования*	Наименование объекта закупки	Количество, ед.	Сумма, руб.	Отметка о наличии объекта закупки в инфраструктурном листе по компетенции, Да/Нет	КОД, по которому запланировано оснащение мастерской
Мурманская область	Государственное автономное профессиональное образовательное учреждение Мурманской области «Оленегорский горнопромышленный колледж»	Строительство	Сантехника и отопление	Учебно-производственное оборудование	Аккумуляторная сабельная пила (Тип инструмента: Аккумуляторная бесщеточная сабельная пила, Тип питания: li-ion аккумулятор, Тип двигателя: бесщеточный, Величина хода пилки, мм: 28.6, Уровень звуковой мощности, дБ (А): 98, Число ходов, ход/мин: 2900, Мах глубина пропила (дерево), мм: 300 Материал	5	205 831,00	Да	КОД 1.1

Наименование субъекта Российской Федерации	Наименование образовательной организации	Направление создания мастерских	Наименование мастерской/компетенция	Вид оборудования*	Наименование объекта закупки	Количество, ед.	Сумма, руб.	Отметка о наличии объекта закупки в инфраструктурном листе по компетенции, Да/Нет	КОД, по которому запланировано оснащение мастерской
					обработки: дерево/металл, Распил (труба), мм: 100, Электронная регулировка оборотов: есть, Наличие подсветки: есть, Плавный пуск: нет, Поддержание постоянных оборотов под нагрузкой: нет, Маятниковый ход: нет, Бесключевая замена оснастки: есть)				

Наименование субъекта Российской Федерации	Наименование образовательной организации	Направление создания мастерских	Наименование мастерской/компетенция	Вид оборудования*	Наименование объекта закупки	Количество, ед.	Сумма, руб.	Отметка о наличии объекта закупки в инфраструктурном листе по компетенции, Да/Нет	КОД, по которому запланировано оснащение мастерской
Мурманская область	Государственное автономное профессиональное образовательное учреждение Мурманской области «Оленегорский горнопромышленный колледж»	Строительство	Сантехника и отопление	Учебно-производственное оборудование	Полотно для сабельных пил, совместимо с сабельной пилой (Для очень твердых и абразивных материалов. Полотно для сабельных пил биметаллическое (BiM) по металлу 228x1.4-1.8 мм. Длина (мм) 228 мм, По металлу (стали) да Тип хвостовика универсальный, Шаг зуба 1.4-1.8 мм Шаг ТР14-18 Тип реза чистый,	10	10 290,00	Да	КОД 1.1

Наименование субъекта Российской Федерации	Наименование образовательной организации	Направление создания мастерских	Наименование мастерской/компетенция	Вид оборудования*	Наименование объекта закупки	Количество, ед.	Сумма, руб.	Отметка о наличии объекта закупки в инфраструктурном листе по компетенции, Да/Нет	КОД, по которому запланировано оснащение мастерской
					Материал полотна ВМ Кол-во в упаковке 5)				
Мурманская область	Государственное автономное профессиональное образовательное учреждение Мурманской области «Оленегорский горнопромышленный колледж»	Строительство	Сантехника и отопление	Учебно-производственное оборудование	Аккумулятор, совместим с сабельной пилой (Тип товара аккумулятор, Тип аккумулятора li-ion, Емкость аккумулятора, МА·ч 5000, Количество аккумуляторов 1, Конструкция аккумулятора Слайдер, Напряжение, В 18)	10	53 990,00	Да	КОД 1.1

Наименование субъекта Российской Федерации	Наименование образовательной организации	Направление создания мастерских	Наименование мастерской/компетенция	Вид оборудования*	Наименование объекта закупки	Количество, ед.	Сумма, руб.	Отметка о наличии объекта закупки в инфраструктурном листе по компетенции, Да/Нет	КОД, по которому запланировано оснащение мастерской
Мурманская область	Государственное автономное профессиональное образовательное учреждение Мурманской области «Оленегорский горнопромышленный колледж»	Строительство	Сантехника и отопление	Учебно-производственное оборудование	Универсальное зарядное устройство, совместимое с аккумулятором для сабельной пилы (Вес, кг 0.65, Тип товара зарядное устройство, Тип аккумулятора li-ion, Тип питания От сети Тип устройства Универсальный, Количество аккумуляторов 2, Модель совместимого инструмента 18 В XR , 54 В XR, Конструкции	5	29 495,00	Да	КОД 1.1

Наименование субъекта Российской Федерации	Наименование образовательной организации	Направление создания мастерских	Наименование мастерской/компетенция	Вид оборудования*	Наименование объекта закупки	Количество, ед.	Сумма, руб.	Отметка о наличии объекта закупки в инфраструктурном листе по компетенции, Да/Нет	КОД, по которому запланировано оснащение мастерской
					я аккумулятора Слайдер, Напряжени е, В 54)				

Наименование субъекта Российской Федерации	Наименование образовательной организации	Направление создания мастерских	Наименование мастерской/компетенция	Вид оборудования*	Наименование объекта закупки	Количество, ед.	Сумма, руб.	Отметка о наличии объекта закупки в инфраструктурном листе по компетенции, Да/Нет	КОД, по которому запланировано оснащение мастерской
Мурманская область	Государственное автономное профессиональное образовательное учреждение Мурманской области «Оленегорский горнопромышленный колледж»	Строительство	Сантехника и отопление	Учебно-производственное оборудование	Аккумуляторная дрель-шуруповерт (Тип инструмента: дрель-шуруповерт, Тип питания: от аккумулятора, Тип двигателя: бесщеточный, Тип патрона: быстрозажимной, Напряжение, В: 18 Выходная мощность, Вт: 460, Мах частота вращения шпинделя, об/мин: 2000, Мах количество ударов, уд/мин: 34 000, Число скоростей: 2, Мах диаметр	5	101 485,00	Да	КОД 1.1

Наименование субъекта Российской Федерации	Наименование образовательной организации	Направление создания мастерских	Наименование мастерской/компетенция	Вид оборудования*	Наименование объекта закупки	Количество, ед.	Сумма, руб.	Отметка о наличии объекта закупки в инфраструктурном листе по компетенции, Да/Нет	КОД, по которому запланировано оснащение мастерской
					патрона, мм: 13, Мах крутящий момент, Нм: 70, Мах крутящий момент (мягкий), Нм: 27, Мах диаметр сверления (дерево), мм: 40, Мах диаметр сверления (металл), мм: 13, Уровень звукового давления, дБ (А): 89, Уровень звуковой мощности, дБ (А): 100, Уровень вибрации, м/с ² : 2.5, Вес, кг: 1.2, Тип аккумулятора: Li-Ion, Емкость аккумулятора				

Наименование субъекта Российской Федерации	Наименование образовательной организации	Направление создания мастерских	Наименование мастерской/компетенция	Вид оборудования*	Наименование объекта закупки	Количество, ед.	Сумма, руб.	Отметка о наличии объекта закупки в инфраструктурном листе по компетенции, Да/Нет	КОД, по которому запланировано оснащение мастерской
					ра, А·ч: 2, Аккумулятор в комплекте: есть, Количество аккумуляторов в комплекте: 2, Зарядное устройство в комплекте: есть, Наличие удара: есть, Реверс: есть Тормоз двигателя: есть, Блокировка шпинделя: есть, Наличие подсветки: есть, Электронная регулировка оборотов: есть, Поддержание постоянных				

Наименование субъекта Российской Федерации	Наименование образовательной организации	Направление создания мастерских	Наименование мастерской/компетенция	Вид оборудования*	Наименование объекта закупки	Количество, ед.	Сумма, руб.	Отметка о наличии объекта закупки в инфраструктурном листе по компетенции, Да/Нет	КОД, по которому запланировано оснащение мастерской
					<p>оборотов под нагрузкой: нет, Защита от перегрузки: есть, Комплектация: аккумулятор x2, зарядное устройство, поясная клипса, магнитный держатель насадок, кейс TSTAK, Габариты упаковки (ДхШхВ), см:44x13x35, Вес упаковки, кг:4.029)</p>				

Наименование субъекта Российской Федерации	Наименование образовательной организации	Направление создания мастерских	Наименование мастерской/компетенция	Вид оборудования*	Наименование объекта закупки	Количество, ед.	Сумма, руб.	Отметка о наличии объекта закупки в инфраструктурном листе по компетенции, Да/Нет	КОД, по которому запланировано оснащение мастерской
Мурманская область	Государственное автономное профессиональное образовательное учреждение Мурманской области «Оленегорский горнопромышленный колледж»	Строительство	Сантехника и отопление	Учебно-производственное оборудование	Набор отверток PH1, PH2, PZ1, PZ2, шлицевые	5	7 500,00	Да	КОД 1.1
Мурманская область	Государственное автономное профессиональное образовательное учреждение Мурманской области «Оленегорский горнопромышленный колледж»	Строительство	Сантехника и отопление	Учебно-производственное оборудование	Плоскогубцы комбинированные черные, 180 mm	5	11 420,00	Да	КОД 1.1
Мурманская область	Государственное автономное профессиональное образовательное учреждение Мурманской области «Оленегорский горнопромышленный колледж»	Строительство	Сантехника и отопление	Учебно-производственное оборудование	Напильник слесарный плоский 1	5	4 155,00	Да	КОД 1.1
Мурманская область	Государственное автономное профессиональное образовательное учреждение Мурманской области «Оленегорский горнопромышленный колледж»	Строительство	Сантехника и отопление	Учебно-производственное оборудование	Универсальный ступенчатый ключ	5	1 400,00	Да	КОД 1.1

Наименование субъекта Российской Федерации	Наименование образовательной организации	Направление создания мастерских	Наименование мастерской/компетенция	Вид оборудования*	Наименование объекта закупки	Количество, ед.	Сумма, руб.	Отметка о наличии объекта закупки в инфраструктурном листе по компетенции, Да/Нет	КОД, по которому запланировано оснащение мастерской
Мурманская область	Государственное автономное профессиональное образовательное учреждение Мурманской области «Оленегорский горнопромышленный колледж»	Строительство	Сантехника и отопление	Учебно-производственное оборудование	Набор комбинированных рожково-накидных ключей 8-19 mm	5	1 840,00	Да	КОД 1.1
Мурманская область	Государственное автономное профессиональное образовательное учреждение Мурманской области «Оленегорский горнопромышленный колледж»	Строительство	Сантехника и отопление	Учебно-производственное оборудование	Набор бит для шуруповерта (PH1, PH2, PZ1, PZ2, TORX)	5	1 400,00	Да	КОД 1.1
Мурманская область	Государственное автономное профессиональное образовательное учреждение Мурманской области «Оленегорский горнопромышленный колледж»	Строительство	Сантехника и отопление	Учебно-производственное оборудование	Набор сверел по металлу (1,5-13) мм	5	32 620,00	Да	КОД 1.1
Мурманская область	Государственное автономное профессиональное образовательное учреждение Мурманской области «Оленегорский горнопромышленный колледж»	Строительство	Сантехника и отопление	Учебно-производственное оборудование	Сверло ступенчатое (6-25 мм) по металлу	5	7 650,00	Да	КОД 1.1

Наименование субъекта Российской Федерации	Наименование образовательной организации	Направление создания мастерских	Наименование мастерской/компетенция	Вид оборудования*	Наименование объекта закупки	Количество, ед.	Сумма, руб.	Отметка о наличии объекта закупки в инфраструктурном листе по компетенции, Да/Нет	КОД, по которому запланировано оснащение мастерской
Мурманская область	Государственное автономное профессиональное образовательное учреждение Мурманской области «Оленегорский горнопромышленный колледж»	Строительство	Сантехника и отопление	Учебно-производственное оборудование	Рулетка 3 м	5	585,00	Да	КОД 1.1
Мурманская область	Государственное автономное профессиональное образовательное учреждение Мурманской области «Оленегорский горнопромышленный колледж»	Строительство	Сантехника и отопление	Учебно-производственное оборудование	Уровень 1000мм	5	1 445,00	Да	КОД 1.1
Мурманская область	Государственное автономное профессиональное образовательное учреждение Мурманской области «Оленегорский горнопромышленный колледж»	Строительство	Сантехника и отопление	Учебно-производственное оборудование	Уровень 500мм	5	1 895,00	Да	КОД 1.1
Мурманская область	Государственное автономное профессиональное образовательное учреждение Мурманской области «Оленегорский горнопромышленный колледж»	Строительство	Сантехника и отопление	Учебно-производственное оборудование	Цифровой уровень Mini + элементы питания (Функции: Измерения в градусах, мм/м, %, in/ft. Автоматическая калибровка,	5	11 940,00	Да	КОД 1.1

Наименование субъекта Российской Федерации	Наименование образовательной организации	Направление создания мастерских	Наименование мастерской/компетенция	Вид оборудования*	Наименование объекта закупки	Количество, ед.	Сумма, руб.	Отметка о наличии объекта закупки в инфраструктурном листе по компетенции, Да/Нет	КОД, по которому запланировано оснащение мастерской
					ЖК экран с подсветкой, Магниты в основании, Автоматическое отключение , Характеристики Автоматическое отключение питания, мин 5, Диапазон углового измерения 4x90, Источник питания 2 батареи AAA, 1.5 В, Рабочая температура, °С - 10...+50. Точность, dB ±0.15°, Шаг измерения, dB 0.05°, Комплект поставки:				

Наименование субъекта Российской Федерации	Наименование образовательной организации	Направление создания мастерских	Наименование мастерской/компетенция	Вид оборудования*	Наименование объекта закупки	Количество, ед.	Сумма, руб.	Отметка о наличии объекта закупки в инфраструктурном листе по компетенции, Да/Нет	КОД, по которому запланировано оснащение мастерской
					Цифровой уровень - 1 шт. Чехол - 1 шт., Батареи - 1 шт., Инструкция - 1 шт.)				
Мурманская область	Государственное автономное профессиональное образовательное учреждение Мурманской области «Оленегорский горнопромышленный колледж»	Строительство	Сантехника и отопление	Учебно-производственное оборудование	Электронный угломер 30 (Рабочий диапазон 0...360, Разрешение 0,1, Питание/время работы 1 батарея 3V CR 2032, Точность измерения 0,3°.)	5	11 940,00	Да	КОД 1.1
Мурманская область	Государственное автономное профессиональное образовательное учреждение Мурманской области «Оленегорский	Строительство	Сантехника и отопление	Учебно-производственное оборудование	Угольник металлический 250-400 мм	5	2 574,00	Да	КОД 1.1

Наименование субъекта Российской Федерации	Наименование образовательной организации	Направление создания мастерских	Наименование мастерской/компетенция	Вид оборудования*	Наименование объекта закупки	Количество, ед.	Сумма, руб.	Отметка о наличии объекта закупки в инфраструктурном листе по компетенции, Да/Нет	КОД, по которому запланировано оснащение мастерской
	горнопромышленный колледж»								
Мурманская область	Государственное автономное профессиональное образовательное учреждение Мурманской области «Оленегорский горнопромышленный колледж»	Строительство	Сантехника и отопление	Учебно-производственное оборудование	шпилькорез М8, М10	5	145 100,00	Да	КОД 1.1
Мурманская область	Государственное автономное профессиональное образовательное учреждение Мурманской области «Оленегорский горнопромышленный колледж»	Строительство	Сантехника и отопление	Учебно-производственное оборудование	ключ трубный (газовый) №1	5	1 795,00	Да	КОД 1.1
Мурманская область	Государственное автономное профессиональное образовательное учреждение Мурманской области «Оленегорский горнопромышленный колледж»	Строительство	Сантехника и отопление	Учебно-производственное оборудование	ключ трубный (газовый) №2	5	2 795,00	Да	КОД 1.1
Мурманская область	Государственное автономное профессиональное образовательное учреждение Мурманской области «Оленегорский	Строительство	Сантехника и отопление	Учебно-производственное оборудование	молоток слесарный	5	25 955,00	Да	КОД 1.1

Наименование субъекта Российской Федерации	Наименование образовательной организации	Направление создания мастерских	Наименование мастерской/компетенция	Вид оборудования*	Наименование объекта закупки	Количество, ед.	Сумма, руб.	Отметка о наличии объекта закупки в инфраструктурном листе по компетенции, Да/Нет	КОД, по которому запланировано оснащение мастерской
	горнопромышленный колледж»								
Мурманская область	Государственное автономное профессиональное образовательное учреждение Мурманской области «Оленегорский горнопромышленный колледж»	Строительство	Сантехника и отопление	Учебно-производственное оборудование	Ключ разводной 03-014, или аналог	5	7 425,00	Да	КОД 1.1
Мурманская область	Государственное автономное профессиональное образовательное учреждение Мурманской области «Оленегорский горнопромышленный колледж»	Строительство	Сантехника и отопление	Учебно-производственное оборудование	Ключ разводной 03-016, или аналог	5	6 540,00	Да	КОД 1.1
Мурманская область	Государственное автономное профессиональное образовательное учреждение Мурманской области «Оленегорский горнопромышленный колледж»	Строительство	Сантехника и отопление	Учебно-производственное оборудование	Ключ разводной 03-015, или аналог	5	4 880,00	Да	КОД 1.1
Мурманская область	Государственное автономное профессиональное образовательное учреждение Мурманской области «Оленегорский	Строительство	Сантехника и отопление	Учебно-производственное оборудование	Перчатки защитные для работы с открытым пламенем до 300 град.	5	5 250,00	Да	КОД 1.1

Наименование субъекта Российской Федерации	Наименование образовательной организации	Направление создания мастерских	Наименование мастерской/компетенция	Вид оборудования*	Наименование объекта закупки	Количество, ед.	Сумма, руб.	Отметка о наличии объекта закупки в инфраструктурном листе по компетенции, Да/Нет	КОД, по которому запланировано оснащение мастерской
	горнопромышленный колледж»								
Мурманская область	Государственное автономное профессиональное образовательное учреждение Мурманской области «Оленегорский горнопромышленный колледж»	Строительство	Сантехника и отопление	Учебно-производственное оборудование	Очки защитные открытые	10	1 290,00	Да	КОД 1.1
Мурманская область	Государственное автономное профессиональное образовательное учреждение Мурманской области «Оленегорский горнопромышленный колледж»	Строительство	Сантехника и отопление	Учебно-производственное оборудование	Перчатки трикотажные, бесшовные, с полимерным покрытием для защиты от механических рисков (для точных работ)	10	2 650,00	Да	КОД 1.1
Мурманская область	Государственное автономное профессиональное образовательное учреждение Мурманской области «Оленегорский	Строительство	Сантехника и отопление	Учебно-производственное оборудование	Набор Г-образных шестиугольников	5	1 440,00	Да	КОД 1.1

Наименование субъекта Российской Федерации	Наименование образовательной организации	Направление создания мастерских	Наименование мастерской/компетенция	Вид оборудования*	Наименование объекта закупки	Количество, ед.	Сумма, руб.	Отметка о наличии объекта закупки в инфраструктурном листе по компетенции, Да/Нет	КОД, по которому запланировано оснащение мастерской
	горнопромышленный колледж»								
Мурманская область	Государственное автономное профессиональное образовательное учреждение Мурманской области «Оленегорский горнопромышленный колледж»	Строительство	Сантехника и отопление	Учебно-производственное оборудование	Фанера 2500*1500*22 шлифованную сорт 2/2 березовая (для застройки стенда рабочего места) (ГОСТ 3916.1-18 Размеры: Д*Ш*В мм 2500*1500*22, Сорт 2/2 Березовая)	25	569 480,00	Да	КОД 1.1
Мурманская область	Государственное автономное профессиональное образовательное учреждение Мурманской области «Оленегорский горнопромышленный колледж»	Строительство	Сантехника и отопление	Учебно-производственное оборудование	Брус 100*50*3000 шлифованный (Брус Д*Ш*В мм 3000*100*50 Шлифованный)	100	25 000,00	Да	КОД 1.1

Наименование субъекта Российской Федерации	Наименование образовательной организации	Направление создания мастерских	Наименование мастерской/компетенция	Вид оборудования*	Наименование объекта закупки	Количество, ед.	Сумма, руб.	Отметка о наличии объекта закупки в инфраструктурном листе по компетенции, Да/Нет	КОД, по которому запланировано оснащение мастерской
Мурманская область	Государственное автономное профессиональное образовательное учреждение Мурманской области «Оленегорский горнопромышленный колледж»	Строительство	Сантехника и отопление	Учебно-производственное оборудование	Саморез по дереву (гкд / сгд) 3,5x41мм черный (фасовка по 1кг) редкий шаг резьбы (кнр) (Размер 3,5x41 мм черный редкий шаг резьбы)	5	3 630,00	Да	КОД 1.1
Мурманская область	Государственное автономное профессиональное образовательное учреждение Мурманской области «Оленегорский горнопромышленный колледж»	Строительство	Сантехника и отопление	Учебно-производственное оборудование	Саморез по дереву (гкд / сгд) 3,5x55(57)мм черный (фасовка по 1кг) редкий шаг резьбы (кнр) (Размер 3,5x55 мм черный редкий шаг резьбы)	25	3 595,00	Да	КОД 1.1

Наименование субъекта Российской Федерации	Наименование образовательной организации	Направление создания мастерских	Наименование мастерской/компетенция	Вид оборудования*	Наименование объекта закупки	Количество, ед.	Сумма, руб.	Отметка о наличии объекта закупки в инфраструктурном листе по компетенции, Да/Нет	КОД, по которому запланировано оснащение мастерской
Мурманская область	Государственное автономное профессиональное образовательное учреждение Мурманской области «Оленегорский горнопромышленный колледж»	Строительство	Сантехника и отопление	Учебно-производственное оборудование	Саморез по дереву (гкд / сгд) 6x60мм желтый редкий шаг резьбы (Размер 6x60 мм черный редкий шаг резьбы)	25	6 000,00	Да	КОД 1.1
Мурманская область	Государственное автономное профессиональное образовательное учреждение Мурманской области «Оленегорский горнопромышленный колледж»	Строительство	Сантехника и отопление	Учебно-производственное оборудование	Саморез по дереву (гкд / сгд) 4,8x 89(90)мм черный (фасовка по 1кг) редкий шаг резьбы (кнр) (Размер 4,8x 89 мм черный редкий шаг резьбы)	25	1 150,00	Да	КОД 1.1
Мурманская область	Государственное автономное профессиональное образовательное учреждение Мурманской области «Оленегорский горнопромышленный колледж»	Строительство	Сантехника и отопление	Учебно-производственное оборудование	Крепежный уголок соединительный 50x 50x35/2,5мм (ku)(ukl-1) (Размер 50x	50	950,00	Да	КОД 1.1

Наименование субъекта Российской Федерации	Наименование образовательной организации	Направление создания мастерских	Наименование мастерской/компетенция	Вид оборудования*	Наименование объекта закупки	Количество, ед.	Сумма, руб.	Отметка о наличии объекта закупки в инфраструктурном листе по компетенции, Да/Нет	КОД, по которому запланировано оснащение мастерской
					50x35/2,5мм)				
Мурманская область	Государственное автономное профессиональное образовательное учреждение Мурманской области «Оленегорский горнопромышленный колледж»	Строительство	Сантехника и отопление	Учебно-производственное оборудование	Крепежный уголок соединительный 90x90x65/2,5мм (ku)(ukl-3) (Размер 90x90x65/2,5мм)	50	1 350,00	Да	КОД 1.1
Мурманская область	Государственное автономное профессиональное образовательное учреждение Мурманской области «Оленегорский горнопромышленный колледж»	Строительство	Сантехника и отопление	Учебно-производственное оборудование	Эмаль по дереву акриловая ВД-АК-1179 или аналог (Тип покрытия: Полуглянцевое Применение Универсальный (для наружных и внутренних работ) и другие. Расход: не	20	33 700,00	Да	КОД 1.1

Наименование субъекта Российской Федерации	Наименование образовательной организации	Направление создания мастерских	Наименование мастерской/компетенция	Вид оборудования*	Наименование объекта закупки	Количество, ед.	Сумма, руб.	Отметка о наличии объекта закупки в инфраструктурном листе по компетенции, Да/Нет	КОД, по которому запланировано оснащение мастерской
					менее 10 м2 в 1 слой . Подходит для: Универсальный (бетон, металл, дерево и др.) и т.д.)				
Мурманская область	Государственное автономное профессиональное образовательное учреждение Мурманской области «Оленегорский горнопромышленный колледж»	Строительство	Сантехника и отопление	Учебно-производственное оборудование	Клейкая сигнальная лента 50ммх33м красно-белая PVC или аналог (Ширина, мм 50 Длина, м не менее 33, Цвет бело-красный, Тип клейкая лента)	5	4 620,00	Да	КОД 1.1
Мурманская область	Государственное автономное профессиональное образовательное учреждение Мурманской области «Оленегорский горнопромышленный колледж»	Строительство	Сантехника и отопление	Учебно-производственное оборудование	Шуруп по дереву с головкой, DIN 571, 6*30 (Размер, мм 6*30 ГОСТ 11473.)	10	6 110,00	Да	КОД 1.1

Наименование субъекта Российской Федерации	Наименование образовательной организации	Направление создания мастерских	Наименование мастерской/компетенция	Вид оборудования*	Наименование объекта закупки	Количество, ед.	Сумма, руб.	Отметка о наличии объекта закупки в инфраструктурном листе по компетенции, Да/Нет	КОД, по которому запланировано оснащение мастерской
Мурманская область	Государственное автономное профессиональное образовательное учреждение Мурманской области «Оленегорский горнопромышленный колледж»	Строительство	Сантехника и отопление	Учебно-производственное оборудование	Шпатлевка акриловая по дереву	5	1 720,00	Да	КОД 1.1
Мурманская область	Государственное автономное профессиональное образовательное учреждение Мурманской области «Оленегорский горнопромышленный колледж»	Строительство	Сантехника и отопление	Учебно-производственное оборудование	Ящик пластмассовый для хранения (60 литров)	5	2 795,00	Да	КОД 1.1
Мурманская область	Государственное автономное профессиональное образовательное учреждение Мурманской области «Оленегорский горнопромышленный колледж»	Строительство	Сантехника и отопление	Учебно-производственное оборудование	Верстак слесарный (Максимальная нагрузка: 1500 кг. Область применения : Организация рабочего места на производстве, в мастерской, гараже или учебном заведении, Габаритные размеры без	5	85 050,00	Да	КОД 1.1

Наименование субъекта Российской Федерации	Наименование образовательной организации	Направление создания мастерских	Наименование мастерской/компетенция	Вид оборудования*	Наименование объекта закупки	Количество, ед.	Сумма, руб.	Отметка о наличии объекта закупки в инфраструктурном листе по компетенции, Да/Нет	КОД, по которому запланировано оснащение мастерской
					экрана (ВхШхГ): 825х1000х700 мм, Толщина столешниц ы: 24 мм, Тип столешниц ы: фанера, покрытая оцинкованным листовым металлом (ЦФ), Крепление столешниц ы: Болтами и втулками, установленными на производстве, Тип краски: Порошковая эпоксидная краска, Устойчива к механическим воздействия				

Наименование субъекта Российской Федерации	Наименование образовательной организации	Направление создания мастерских	Наименование мастерской/компетенция	Вид оборудования*	Наименование объекта закупки	Количество, ед.	Сумма, руб.	Отметка о наличии объекта закупки в инфраструктурном листе по компетенции, Да/Нет	КОД, по которому запланировано оснащение мастерской
					ми агрессивным жидкостям: Да, Наличие антикоррозийной обработки: Есть, Цвет рамы, корпуса тумб, стоек экрана, аксессуаров ;, Светло-серый (RAL 7038))				